



Witamy w domu

KWIECIEŃ 2024



# Spis treści

## TECHNOLOGIA

DRZWI HYBRYDOWE MARTOM.....	4
DRZWI DO DOMÓW – STANDARDY CIEPLNE – PORÓWNANIE.....	12
DWA WARIANTY OŚCIEŻNICY – KTÓRĄ WYBRAĆ?.....	16
STANDARD 90 PASSIVE – BUDOWA.....	18
STANDARD 72 ARKTIC – BUDOWA.....	20
STANDARD 55 NORDIC – BUDOWA.....	22
STANDARD OPTIMAL – BUDOWA.....	24
DWA WARIANTY DOŚWIETLI – PORÓWNANIE.....	26

## KOLEKCJE

FUTURE FULLPERS.....	28
SMOOTH.....	36
DIAMOND FULLPERS.....	42

CLASSIC FULLPERS.....	56
GEOMETRIC FULLPERS.....	66
SIMPLE ELEGANCE.....	72
MODERN.....	86
NO GLASS.....	98
TRADITIONAL.....	112
DRZWI DO MIESZKAŃ.....	118
DRZWI DWUSKRZYDŁOWE.....	126
DRZWI DO POMIESZCZEŃ GOSPODARCZYCH.....	127
TABELE WYMIAROWE.....	128
DRZWI NA WYMIAR.....	129
AKCESORIA.....	132



# Szanowni Klienci

Martom jest firmą rodzinną, która powstała w 1999 roku. Od początku istnienia skoncentrowani jesteśmy wyłącznie na produkcji drzwi zewnętrznych. Uważamy, że wąska specjalizacja daje przewagę technologiczną i kosztową nad konkurencją. Cały potencjał ludzki i finansowy firmy jest skupiony na rozwoju i doskonaleniu wyłącznie jednego produktu – drzwi zewnętrznych. W przypadku firm produkcyjnych bardzo ważne jest doświadczenie. Wieloletnie doskonalenie technologii, eliminacja błędów i optymalizacja procesów jest najlepszą gwarancją jakości. Przez lata udało nam się stworzyć znakomity zespół pracowników, których doświadczenie, wiedza, kreatywność i pasja stoją za sukcesem firmy. Opracowaliśmy autorską, hybrydową technologię, która daje nam dużą przewagę konkurencyjną. Bardzo cieszymy się, że nasze starania i ciężka praca znajdują uznanie w Państwa oczach. Obecnie produkujemy ponad 50 tysięcy drzwi zewnętrznych Premium rocznie. To dzięki Państwa zaufaniu jesteśmy jednym z liderów na rynku drzwi zewnętrznych i cieszymy się bardzo dużą dynamiką wzrostu.

Z wyrazami szacunku,  
Zarząd i pracownicy firmy Martom



## Koncepcja drzwi hybrydowych

Do produkcji drzwi zewnętrznych wykorzystuje się różne materiały. Najczęściej jest to drewno, aluminium, PCV lub stal. Wszystkie te materiały mają swoje zalety, ale mają również wady.

**KONCEPCJA DRZWI HYBRYDOWYCH MARTOM POLEGA NA INTELIGENTNYM ŁĄCZENIU RÓŻNYCH MATERIAŁÓW W TAKI SPOSÓB, ŻEBY WYKORZYSTAĆ ICH ZALETY I RÓWNOCZEŚNIE OGRANICZYĆ WADY.**

Martom do tworzenia drzwi zewnętrznych wykorzystuje takie materiały jak aluminium, drewno, tworzywo nowej generacji ABS zbrojone włóknami szklanymi, blachę stalową okleinowaną, stal nierdzewną oraz pianę poliuretanową o wysokiej gęstości.

### **DLACZEGO DRZWI MARTOM?**

Bardzo dużą zaletą autorskiej, hybrydowej technologii Martom jest to, że drzwi o znakomitych parametrach i wyjątkowym wzornictwie można zaproponować w atrakcyjnej cenie.

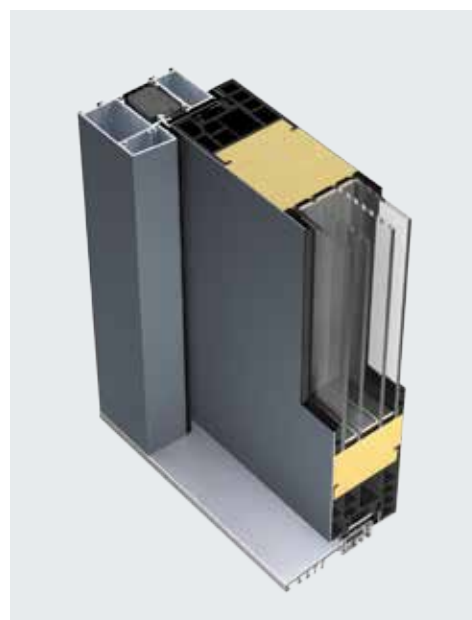
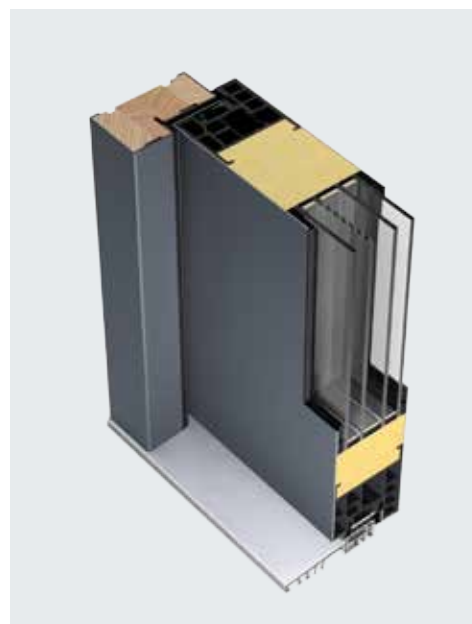



# Unikalne wzornictwo

W przypadku oferty Martom, określenie „unikalne wzornictwo” nie jest frazesem reklamowym. Współpraca z renomowanymi pracowniami projektowymi zaowocowała stworzeniem czterech kolekcji drzwiowych, których wzornictwo jest zastrzeżone. Prace projektowe były poprzedzone gruntownym badaniem potrzeb Klientów i trendów architektonicznych.



# Drzwi szyte na miarę

Filozofia naszej firmy skupia się na maksymalnym dopasowaniu produktu do potrzeb Klienta. Nie przechowujemy w magazynie gotowych drzwi – każdy projekt jest traktowany indywidualnie. Kupujący mogą wybierać produkty o różnych parametrach i funkcjonalnościach. Największe możliwości personalizacji dotyczą wzornictwa – oferta jest bardzo szeroka i trafia w różne gusta. Narzędziem, które ułatwia projektowanie „drzwi szytych na miarę”, jest konfigurator dostępny na naszej stronie internetowej.



# Park technologiczny

Martom stawia na automatyzację produkcji. Nowoczesny park technologiczny ma kluczowe znaczenie dla osiągnięcia najwyższej jakości produktów. Dokładność, powtarzalność i precyzja wykonania są zagwarantowane przez sterowane numerycznie maszyny i roboty.

## KOMPLEKSOWOŚĆ PRODUKCJI

Martom produkuje wszystko od podstaw. Firma sama obrabia drewno, szkło, wycina laserowo detale z blach stalowych i aluminiowych, posiada instalację do pianowania skrzydeł. Tak szeroki zakres produkcji jest niespotykany wśród producentów drzwi. Przekłada się to na szereg korzyści dla Klientów, takich jak lepsza kontrola jakości, możliwość personalizacji wzornictwa, krótkie terminy realizacji i niższe koszty wytworzenia.



### FILOZOFIA PRODUKCJI MARTOM OPIERA SIĘ NA CZTERECH FILARACH:

- ✓ Kompleksowość
- ✓ Automatyzacja
- ✓ Jakość
- ✓ Kontrola kosztów





# Martom - lider innowacyjności

Martom opracował własną, autorską technologię, która jest chroniona patentami. To wyróżnia nas spośród większości firm na rynku wykorzystujących standardowe rozwiązania systemowe. Dzięki temu drzwi Martom są unikalne i wykorzystują rozwiązania niedostępne nigdzie indziej. Dotyczy to zarówno aspektów technicznych, jak i wzornictwa. Filozofia firmy oparta o własny know-how wyzwala kreatywność i innowacyjność. Tworzymy wyjątkowe drzwi dla wyjątkowych Klientów.

**DRZWI LEPSZE OD INNYCH DZIĘKI AUTORSKIEJ, HYBRYDOWEJ TECHNOLOGII, POLEGAJĄCEJ NA INTELIGENTNYM POŁĄCZENIU RÓŻNYCH MATERIAŁÓW, ABY WYKORZYSTAĆ ICH ZALETY I RÓWNOCZEŚNIE WYELIMINOWAĆ WADY.**

## I. TECHNOLOGIA SIMPLE ELEGANCE

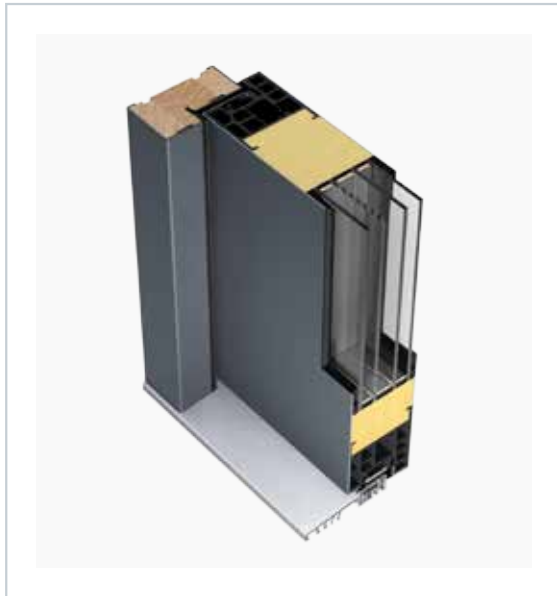

## II. MODUŁOWA RAMA SKRZYDŁA NOWEJ GENERACJI



NOWY RAMIAK:  
ZESKANUJ I ZOBACZ  
ANIMACJĘ.



## III. AUTORSKA OŚCIEŻNICA ALUMINIOWA 90MM



## IV. AUTORSKA OŚCIEŻNICA MET/DREW 90MM



OŚCIEŻNICA MET/DREW:  
ZESKANUJ I ZOBACZ  
ANIMACJĘ.



# Jeden model – niezliczona liczba aranżacji



Na przykładowym modelu prezentujemy tylko niewielką część możliwych kompozycji wzorniczych dostępnych w naszej ofercie. Konfigurator Martom dostępny na stronie [www.drzwimartom.pl](http://www.drzwimartom.pl) daje możliwość pełnej personalizacji wzornictwa, parametrów technicznych oraz samodzielnej wyceny.

18

#### KOLORÓW I WZORÓW OKLEIN

Drzwi mogą być zarówno jednolite, jak i różnokolorowe. Istnieje możliwość dobrania różnych barw na środek, zewnętrzną stronę, skrzydła i ościeżnicę

2

#### KOLORY APLIKACJI PRZYSZYBOWYCH

Naturalna stal lub czarny

13

#### RODZAJÓW I WZORÓW PRZESZKLENIA

28

#### WZORÓW KLAMEK I POCHWYTÓW

Każdy wzór w różnych kolorach

4

#### RODZAJE ZAMKÓW

Rodzaj zamka wpływa również na wygląd drzwi, gdyż narzuca ilość i wygląd szyldów



**DZIESIĄTKI TYSIĘCY MOŻLIWOŚCI KONFIGURACJI TYLKO DLA TEGO MODELU**

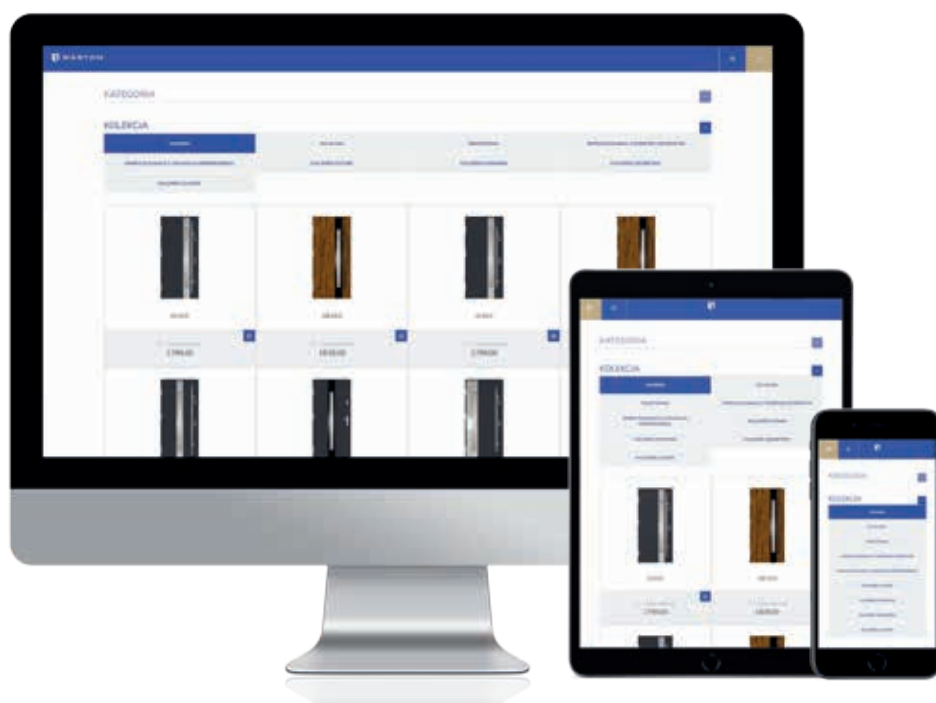

Sam zaprojektuj swoje drzwi. Wypróbuj nasz intuicyjny konfigurator.

[WWW.DRZWIMARTOM.PL](http://WWW.DRZWIMARTOM.PL)

# Konfigurator online

Konfigurator jest informatyczną wersją tradycyjnego, drukowanego katalogu. Jest to jednak wersja zdecydowanie doskonalsza. Daje mnóstwo możliwości, które nie są dostępne wersji drukowanej. Nie trzeba już sobie wyobrażać, jak modele wyglądają w innym kolorze lub z innym pochwycem.

## NAJWAŻNIEJSZE ZALETY KONFIGURATORA

- ✓ Możliwość zmiany koloru drzwi
- ✓ Możliwość zobaczenia, jak drzwi będą wyglądać z różnymi przeszkleniami
- ✓ Możliwość „przymierzania” różnych akcesoriów takich jak pochwytów czy klamki
- ✓ Program sam wylicza cenę w zależności od wybieranych opcji
- ✓ Możliwość zobaczenia, jak drzwi będą wyglądać od zewnątrz i od środka
- ✓ I wiele innych

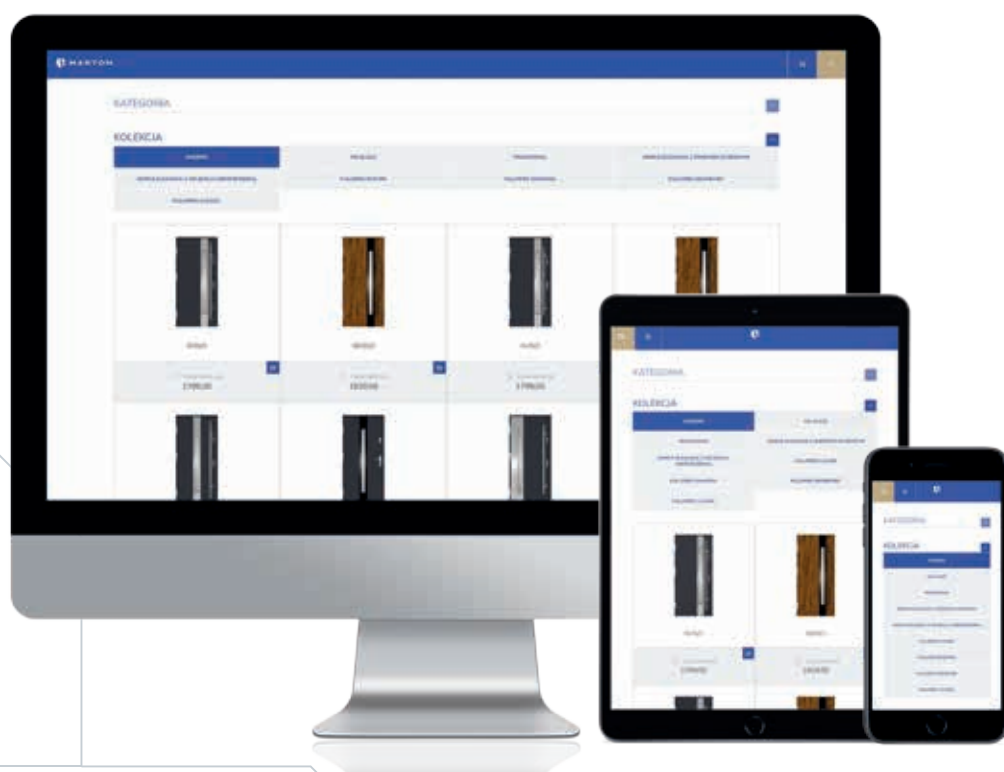

01

- ✓ Dostępny na komputerach, tabletach i smartfonach
- ✓ Intuicyjna nawigacja
- ✓ Duże wizualizacje drzwi i akcesoriów
- ✓ Możliwość powiększania detali
- ✓ Dodatkowe opisy
- ✓ Możliwość wygenerowania PDF z pełną specyfikacją, wyceną i zdjęciami modelu

Sam zaprojektuj swoje drzwi. Wypróbuj nasz konfigurator.

[WWW.DRZWIMARTOM.PL](http://WWW.DRZWIMARTOM.PL)

# Prosta, intuicyjna obsługa

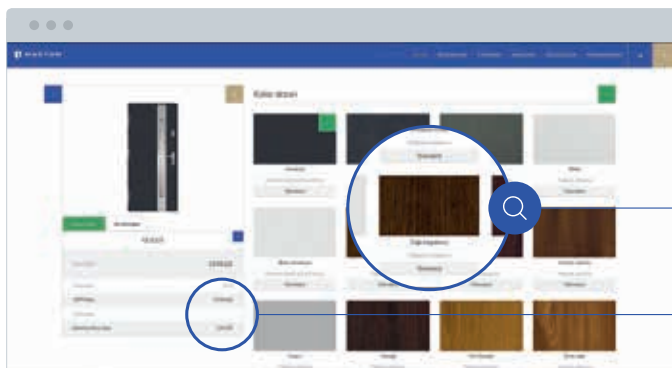

02

- Możliwość obejrzenia drzwi we wszystkich dostępnych kolorach
- Program sam wylicza ceny w zależności od wybieranych opcji

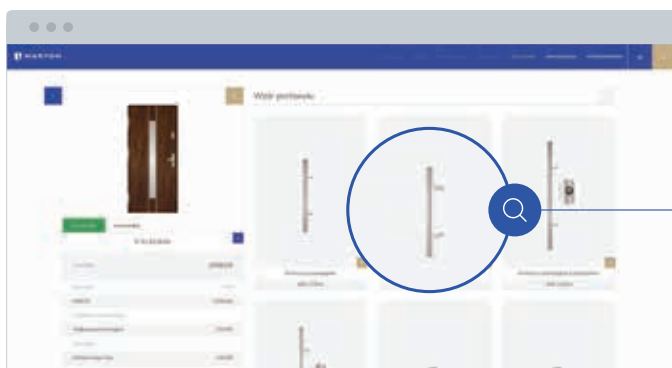

03

- Możliwość ocenienia, jak dany pochwyt lub klamka prezentują się na wybranym modelu

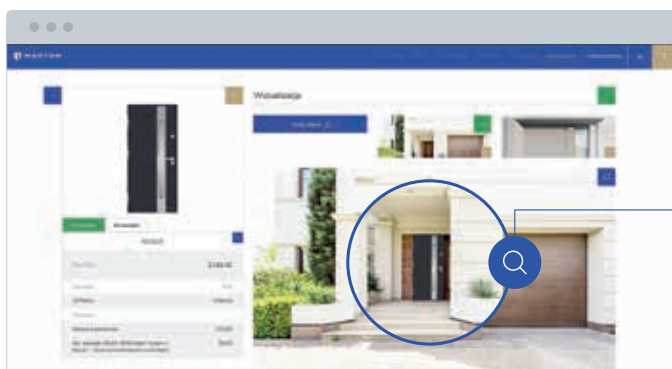

04

- Możliwość wizualizacji skonfigurowanych drzwi na zdjęciu własnego domu

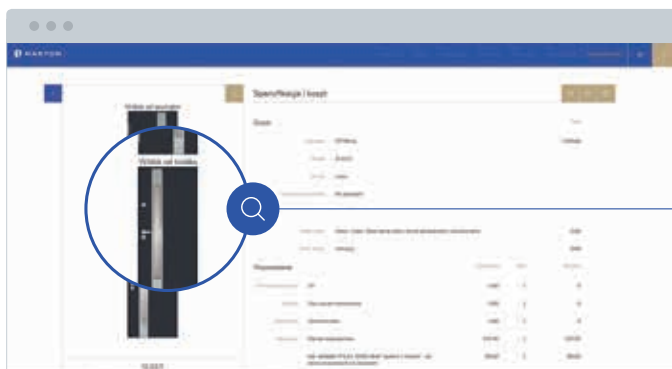



05

- Możliwość zobaczenia, jak dany model wygląda od środka

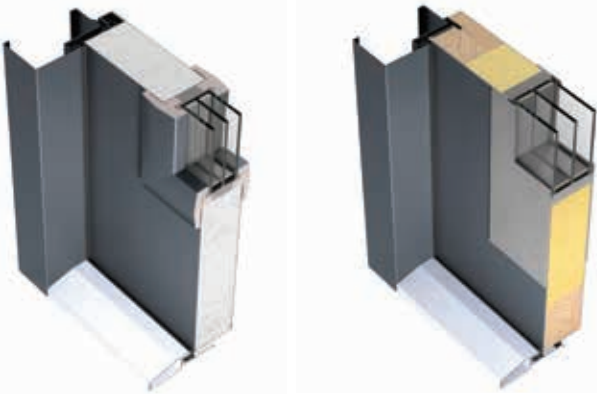

# Drzwi do domów – standardy cieplne

Najważniejszym parametrem technicznym drzwi zewnętrznych jest ich izolacyjność cieplna. Izolację termiczną drzwi najlepiej obrazuje współczynnik przenikania ciepła Ud. Określa on, ile ciepła „ucieknie” przez 1m<sup>2</sup> drzwi przy różnicy temperatur na zewnątrz i wewnątrz o 1°C. Im niższa wartość współczynnika Ud, tym dany materiał lepiej chroni przed utratą ciepła. Przez drzwi o współczynniku Ud = 0,6 W/m<sup>2</sup>K stracimy dwa razy mniej ciepła niż przez drzwi o Ud = 1,2 W/m<sup>2</sup>K.

 <b>Współczynnik Ud</b> <b>Ud - brak wymagań</b>		 <b>Współczynnik Ud</b> <b>Ud &lt; 1,3 W/m<sup>2</sup>K</b>
<b>Regulacje prawne UE</b>  <b>Mieszkania</b> Wejście do mieszkania z ogrzewanej klatki schodowej. <b>Pomieszczenia gospodarcze nieogrzewane</b> <b>Drzwi wewnętrzne</b> Po obu stronach drzwi są pomieszczenia ogrzewane.		<b>Regulacje prawne UE</b>  <b>Domy w normalnym i wysokim standardzie energetycznym</b>  Wg norm unijnych od 2021 roku drzwi montowane do ogrzewanych budynków powinny mieć współczynnik Ud niższy niż 1,3 W/m <sup>2</sup> K. Przy nowobudowanych budynkach jest to wymóg prawny. W przypadku remontów jest to zalecenie.
<b>Rekomendacja standardu</b> Optimal standard	<b>Rekomendacja standardu</b> Optimal z zamkiem listwowym	<b>Rekomendacja standardu</b> Nordic
<b>Ud od 1,2 W/m<sup>2</sup>K</b> dla drzwi pełnych <b>Ud od 1,4 W/m<sup>2</sup>K</b> dla drzwi przeszklonych		<b>Ud od 0,96 W/m<sup>2</sup>K</b> dla drzwi pełnych <b>Ud od 1,2 W/m<sup>2</sup>K</b> dla drzwi przeszklonych
<b>OPTIMAL</b>		<b>NORDIC</b>
		
<b>Grubość skrzydła</b> <b>55 mm</b>		<b>Grubość skrzydła</b> <b>55 mm</b>
<b>Segment rynku</b> <b>Ekonomiczny</b>		<b>Segment rynku</b> <b>Medium</b>
<b>Rekomendacja zastosowania</b>  Drzwi rekomendowane w przypadkach, gdy izolacja cieplna nie ma dużego znaczenia – do garażu, kotłowni lub pomieszczeń technicznych. Mogą być wykonane w wersji antywłamaniowej, przeciwpożarowej oraz akustycznej. Warto zwrócić uwagę, że część modeli, szczególnie przy większych rozmiarach, spełnia normy dla nowych domów. Jednak fakt posiadania stalowej (zimnej) ościeżnicy powoduje, że w przypadku nowych domów jest to rozwiązanie niepolecane.		<b>Rekomendacja zastosowania</b>  Większość domów w Polsce jest budowana w normalnym standardzie energetycznym. Standard Nordic spełnia wymogi prawne dla nowych domów i jest ekonomiczną alternatywą dla drzwi energooszczędnych Arctic. Nordic jest często wybierany przy remontach domów budowanych w starszych technologiach oraz jako drzwi dodatkowe do pomieszczeń słaboogrzewanych lub nieogrzewanych.

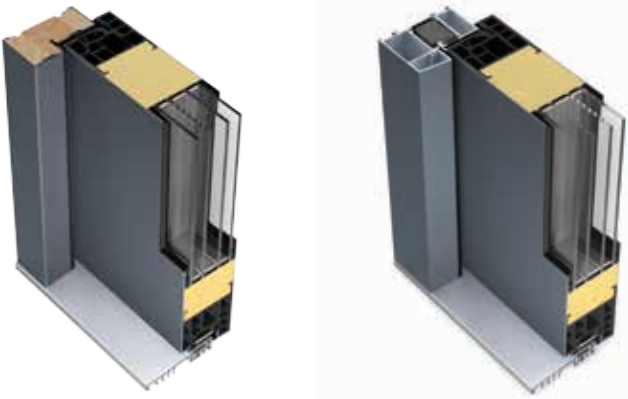
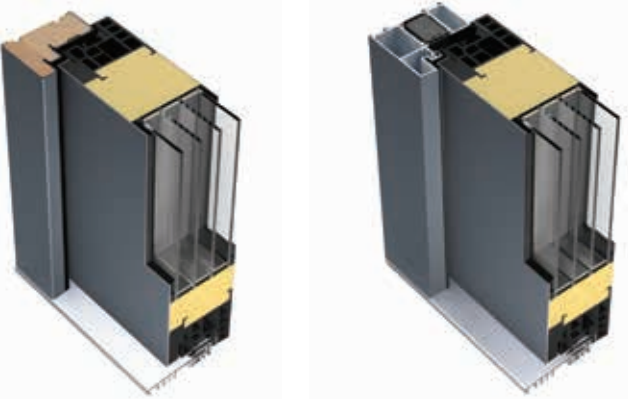

W trosce o środowisko UE wprowadza regulacje ograniczające zużycie energii grzewczej. Drzwi, w zależności od tego gdzie są wbudowane, również muszą spełniać rygorystyczne normy, które są przedstawione w poniższej tabeli. Wytyczne UE są dobrze dobrane pod kątem efektywności energetycznej i stosowanie się do nich pozwala na racjonalny wybór odpowiednich drzwi. Ogólna wskazówka jest taka, żeby standard ciepły drzwi dobierać do standardu energetycznego budynku.

 Współczynnik Ud <b>Ud &lt; 1 W/m<sup>2</sup>K</b>		 Współczynnik Ud <b>Ud &lt; 0,8 W/m<sup>2</sup>K</b>	
<b>Regulacje prawne UE</b>  <b>Domy energooszczędne</b> Dom energooszczędny (low-energyhouse – LEH; polskie oznaczenie NF40) to budynek, w którym roczne zapotrzebowanie na ciepło jest niższe od 70 kWh (m <sup>2</sup> / rok).		<b>Regulacje prawne UE</b>  <b>Domy pasywne</b> Dom pasywny (passive house – PH, polskie oznaczenie NF15) to taki, w którym roczne zapotrzebowanie na energię wynosi nie więcej niż 15 kWh (m <sup>2</sup> /rok).	
<b>Rekomendacja standardu</b> Arktic z ościeżnicą Met/Drew	<b>Rekomendacja standardu</b> Arktic z ościeżnicą aluminiową	<b>Rekomendacja standardu</b> Passive z ościeżnicą Met/Drew	<b>Rekomendacja standardu</b> Passive z ościeżnicą aluminiową
Ud od 0,84 W/m <sup>2</sup> K dla drzwi pełnych Ud od 1,0 W/m <sup>2</sup> K dla drzwi przeszklonych		Ud od 0,65 W/m <sup>2</sup> K dla drzwi pełnych Ud od 0,8 W/m <sup>2</sup> K dla drzwi przeszklonych	
<b>ARKTIC</b>		<b>PASSIVE</b>	
			
<b>Grubość skrzydła</b> <b>72 mm</b>		<b>Grubość skrzydła</b> <b>90 mm</b>	
<b>Segment rynku</b> <b>Premium</b>		<b>Segment rynku</b> <b>Premium Plus</b>	
<b>Rekomendacja zastosowania</b> Najbardziej popularny standard wśród Klientów budujących nowe domy. Arktic to doskonałe parametry techniczne i wysoka jakość wykonania. Drzwi dostępne są we wszystkich wersjach wzorniczych.		<b>Rekomendacja zastosowania</b> Wybierany przez coraz liczniejszą grupę Klientów budujących domy energooszczędne lub pasywne w segmencie Premium Plus. Drzwi Passive znacznie wyprzedzają trendy energetyczne i techniczne.	

# Zamek drzwiowy to klucz do wygody, bezpieczeństwa i inteligentnych technologii

MARTOM OFERUJE TRZY GRUPY ZAMKÓW – ZAMKI STANDARDOWE, ZAMEK LISTWOWY MECHANICZNY ORAZ ZAMEK LISTWOWY AUTOMATYCZNY STEROWANY ZE SMARTFONA LUB ZA POMOCĄ CZYTNIKA LINII PAPILARNYCH. DOBIERZ NAJLEPSZY ZAMEK DO SWOICH POTRZEB.

## SOLIDNY STANDARD

Standardem w drzwiach Martom są dwa zamki trzybolcowe. Ich masywna budowa skutecznie chroni przed próbą wyłamania drzwi.

Zamki są zamykane i otwierane niezależnie. Praktycznym rozwiązaniem jest wybór wkładek w systemie jednego klucza – tym samym kluczem można zamykać i otwierać obydwie wkładki. Dzięki temu wystarczy nosić jeden klucz.

**ZAMKI DOSTĘPNE W STANDARDACH:**  
Optimal, Nordic i Arktic.

## DWA ZAMKI 3-BOLCOWE

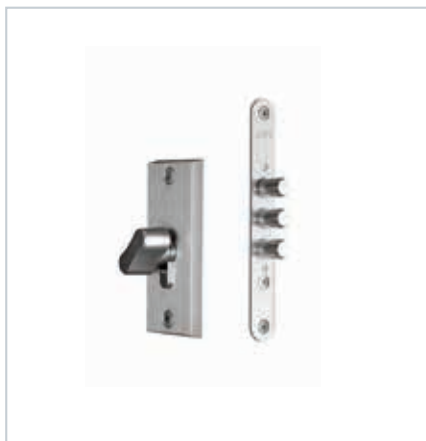

Zamek dodatkowy umieszczony w górnej części skrzydła, z trzema bolcami o średnicy 12 mm.



Zamek główny umieszczony w centralnej części skrzydła, z trzema bolcami o średnicy 12 mm.

## ZAMEK LISTWOWY ROTO QB – KOMFORT I BEZPIECZEŃSTWO PREMIUM

Zamek listwowy renomowanej niemieckiej firmy ROTO składa się dwóch zamków 4-bolcowych (każdy bolec średnicy 12mm) oraz zamka centralnego z masywną sztabą. Jeden ruch klucza powoduje wysunięcie aż 9 bolców we wszystkich trzech zamkach. Zapewnia to doskonałą szczelność i bardzo wysoki poziom bezpieczeństwa. Zamek Roto QB jest wyposażony dodatkowo w unikalny mechanizm dwustopniowego docisku. (zobacz animację na stronie). Opcjonalnie można zamówić dodatkowy górny zamek.



**ZAMKI DOSTĘPNE W STANDARDACH:**  
Optimal, Nordic, Arktic i Passive.

ZAMEK LISTWOWY:  
ZESKANUJ I ZOBACZ  
ANIMACJĘ.



## ZAMEK LISTWOWY ROTO QB



# Inteligentne rozwiązania

## ZAMEK LISTWOWY AUTOMATYCZNY

Zamek listwowy automatyczny jest wprawiany w ruch przy pomocy silnika elektrycznego. Silnik jest zintegrowany z listwą zamka. Drzwi z zamkiem automatycznym dostępne są wyłącznie w wersji z pochwyt od zewnątrz i klamką od środka. Każde zamknięcie skrzydła uruchamia silnik i powoduje automatyczne zaryglowanie. Nie trzeba zamykać drzwi kluczem.

Otworzyć drzwi można na kilka sposobów:

- ✓ Od środka każde naciśnięcie klamki powoduje automatyczne otwarcie drzwi
- ✓ Od zewnątrz można otworzyć drzwi przy użyciu czytnika linii papilarnych, klawiatury kodowej lub zdalnie za pomocą smartfona
- ✓ Zawsze można otworzyć drzwi mechanicznie kluczem – nawet wtedy, gdy nie ma zasilania

Zamek listwowy automatyczny dostępny jest dla standardów ARKTIC i PASSIVE

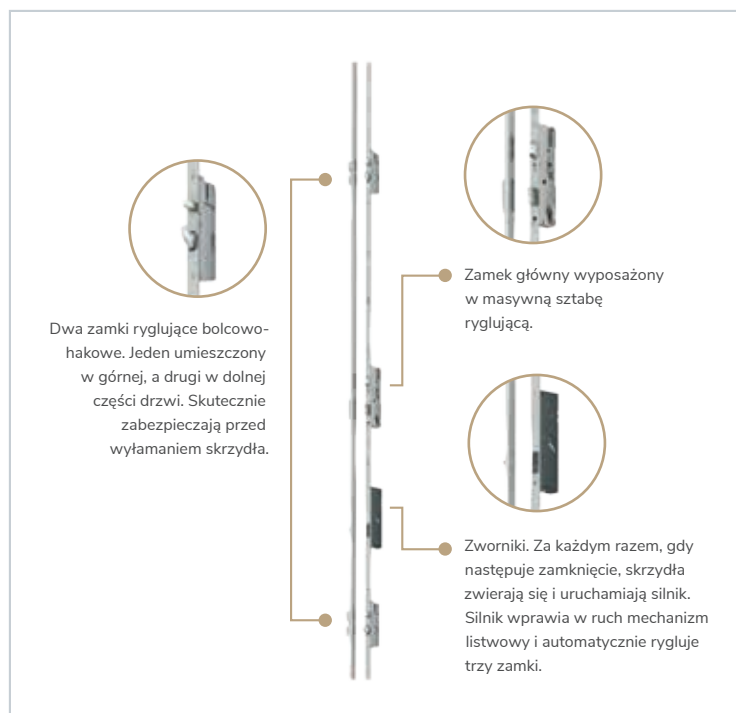

## KLAWIATURA KODOWA Z CZYTNIKIEM LINII PAPILARNYCH „PHONE & CODE”

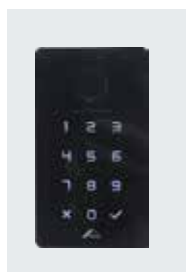

Zestaw zawiera:

- ✓ klawiaturę numeryczną z czytnikiem linii papilarnych
- ✓ zamek Roto Eneo CC
- ✓ zasilacz do wpięcia w rozdzielni elektrycznej
- ✓ instrukcja programowania

System klawiatury kodowej z czytnikiem linii papilarnych „PHONE & CODE” umożliwia otwarcie drzwi na trzy sposoby:

- ✓ po wybraniu na klawiaturze 4-8 cyfrowego kodu
- ✓ odciskiem linii papilarnych
- ✓ smartphonem przez system Bluetooth

Przy użyciu aplikacji można zarządzać dostępem do budynku. Można między innymi wysłać kod dostępu dla osoby, której chcemy jednorazowo lub okresowo umożliwić otwarcie drzwi.

## PRZYCISK DZIEŃ/NOC (OPCJONALNIE)



WŁĄCZONA FUNKCJA  
DZIEŃ



WŁĄCZONA FUNKCJA  
NOC

**Dopłaty**

do przycisku podświetlanego + 250 zł  
do elektrozaczełu + 260 zł

## SYSTEM CZYTNIKA LINII PAPILARNYCH „BIOKEY”



Zestaw zawiera:

- ✓ czytnik linii papilarnych
- ✓ zamek Roto Eneo CC
- ✓ zasilacz do wpięcia w rozdzielni elektrycznej
- ✓ instrukcja programowania

Proces otwarcia drzwi odbywa się poprzez zeskanowanie linii papilarnych palca. Programowanie kolejnych użytkowników jest bardzo proste – zatwierdza je odcisk palca administratora (Masterfinger).

Czytnik linii papilarnych posiada certyfikat najwyższego bezpieczeństwa przeciw manipulacjom. Reaguje również na odciski palców dzieci. Jest w pełni odporny na warunki atmosferyczne. Posiada podgrzewanie, zapewniające działanie nawet w skrajnych warunkach. Podświetlenie LED ułatwia identyfikację sensora wtedy, gdy jest ciemno.

Przycisk jest umieszczony od wewnętrznej strony drzwi. W trybie aktywnym (dzień) świeci się na czerwono. W trybie nieaktywnym (noc) nie świeci się. W sytuacji, gdy planujemy intensywne użytkowanie drzwi zewnętrznych, np. mamy gości, można włączyć przycisk w pozycji „dzień”. Wówczas można swobodnie otworzyć drzwi od zewnątrz - wystarczy szarpnąć za pochwyt. W celu przywrócenia automatycznego ryglowania należy wyłączyć opcję „dzień” – przycisk ma się nie świecić.

### UWAGA

Do działania przycisku dzień/noc konieczne jest zastosowanie elektrozaczełu, ale nie wymaga on zasilania.

# Dwa warianty ościeżnicy – którą wybrać?

Martom opracował i opatentował dwa autorskie warianty izolacyjnej ościeżnicy – ościeżnicę hybrydową metalowo-drewnianą (Met/Drew) oraz ościeżnicę aluminiową. Wszystkie ościeżnice Met/Drew oraz Alu mają szerokość aż 90 mm i należą do najszerszych na rynku. Jest to jedna z przyczyn znakomitych właściwości izolacyjnych drzwi Martom.

## OŚCIEŻNICA MET/DREW HITEM OD LAT

Rdzeń z drewna klejonego zapewnia doskonałą izolację cieplną i sztywność ościeżnicy. Przed warunkami atmosferycznymi drewno jest chronione okładziną z blachy ocynkowanej, okleinowanej identycznie jak skrzydło, o grubości aż 1,2 mm. Gruby kształtownik stalowy zapewnia sztywność i wytrzymałość. Ościeżnica Met/Drew łączy w sobie zalety stali ocynkowanej, okleinowanej i drewna, równocześnie eliminując ich wady.

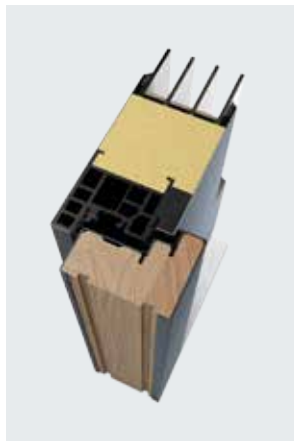

Passive Met/Drew

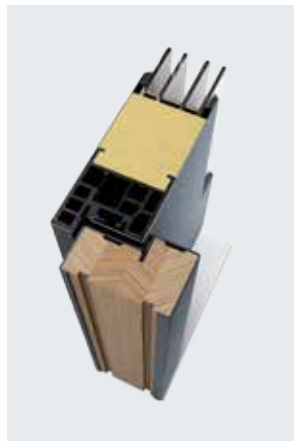

Arctic Met/Drew



Nordic Met/Drew

## OŚCIEŻNICA ALUMINIOWA

Aluminium jako materiał konstrukcyjny posiada szereg zalet: jest lekki, odporny na warunki atmosferyczne, sztywny i trwały. Doskonałą na tle innych rozwiązań przenikalność termiczną osiągnięto dzięki szerokości profilu aż 90 mm. Pozwoliło to na użycie wyjątkowo szerokich przekładek termicznych. Do tzw. „cieplej komory” w profilu została wprowadzona dodatkowa wkładka termiczna z XPS. Ościeżnice Alu Martom mają prosty, nowoczesny kształt. Są okleinowane identycznie jak skrzydła drzwiowe.



Passive Alu



Arctic Alu

OŚCIEŻNICA ALU:  
ZESKANUJ I ZOBACZ  
INFOGRAFIKĘ.



## PORÓWNANIE OŚCIEŻNIC MET/DREW I ALU

Pod kątem technicznym, ościeżnice Met/Drew i Alu są bardzo zbliżone. Właściwości mechaniczne takie jak wytrzymałość, sztywność czy trwałość są porównywalne. Ościeżnica Met/Drew ma nieco lepszy współczynnik izolacji cieplnej, z kolei ościeżnica Alu jest lżejsza. Tak więc żadne rozwiązanie nie posiada znaczącej przewagi technicznej. Oba rodzaje ościeżnic doskonale będą funkcjonować przez wiele lat. O decyzji mogą więc decydować względy kosztowe, estetyczne lub osobiste nastawienie Klienta do danego rodzaju materiału. Ościeżnice aluminiowe rekomendowane są do drzwi z doświetlami. Doświetla również posiadają ramy aluminiowe, co umożliwia systemowy sposób łączenia.



# Zawiasy 3D – pełna regulacja w trzech kierunkach

Pojedynczy zawias 3D Martom przenosi obciążenia do 80 kg. Trzy zawiasy na skrzydło eliminują problem „opadania”. Zawiasy 3D można regulować w trzech płaszczyznach – przesunąć skrzydło w prawo lub lewo, do góry, na dół oraz dociskać je lub odsuwać od ościeżnicy. Dzięki temu można łatwo skutecznie zlikwidować ewentualne nieszczelności. Smukły nowoczesny wygląd zawiasów sprawia, że są one prawdziwą ozdobą drzwi Martom.



Mechanizm regulacyjny



Aluminiowe osłonki nadają eleganckiego, smukłego kształtu. Dostępne również w kolorze czarnym.

ZAWIAS 3D:  
ZESKANUJ I ZOBACZ  
ANIMACJĘ.



## Poszycie skrzydła

Poszycie skrzydła wykonane jest z blachy stalowej ocynkowanej pokrytej specjalnym laminatem identycznym jak w oknach PCV czy bramach garażowych. Laminat jest bardzo trwały, odporny na zarysowania i działanie UV. Nie wymaga konserwacji. Specjalna powłoka powoduje, że drzwi są bardzo łatwe w utrzymaniu czystości przy użyciu najprostszych środków. Gruba sztywna blacha w połączeniu z pianą PUR zapewnia odporność na wgniecenia

## Wypełnienie pianą PUR

Wypełnienie pianą PUR jest wykonane w technologii wtryskiwania. Doskonała adhezja piany do poszycia skrzydła oraz do pakietu szybowego gwarantuje wyjątkową sztywność konstrukcji. Piana PUR zapewnia bardzo wysoki poziom izolacji termicznej.

PIANA PUR:  
ZESKANUJ I ZOBACZ ANIMACJĘ.

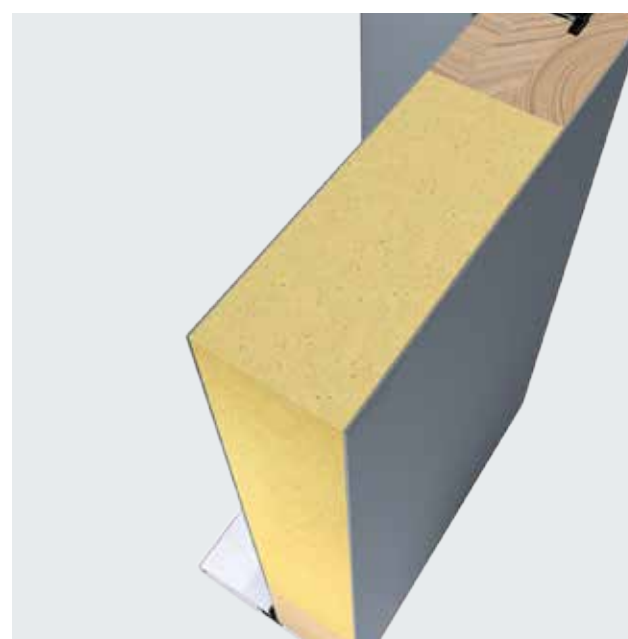



# Standard Passive – dla najbardziej wymagających

## DRZWI O GRUBOŚCI SKRZYDŁA 90 MM

Drzwi 90 Passive przebojem podbijają segment Premium Plus. Spełniają, a nawet wyraźnie przewyższają ekstremalnie rygorystyczne wymogi dla domów pasywnych. Pod względem parametrów technicznych charakteryzują się najwyższą jakością.

Wypełnienie pianą PUR wykonane  
technologią wtryskiwania

PUR

Zawias 3D z pełną regulacją  
Bolce antywyważeniowe

Pakiet szybowy jest zbudowany z 4 szyb  
połączonych tzw. ciepłymi ramkami. Gwarantuje  
doskonały poziom izolacji cieplnej.

Poszycie skrzydła wykonane z blachy stalowej  
ocynkowanej pokrytej wysokiej klasy laminatem

Ciepły próg aluminiowy zapewnia pełną  
szczelność strefy progowej. Blokada termiczna  
progu jest wykonana z tworzywa, które  
skutecznie ogranicza przewodzenie ciepła. Górną  
część progę można łatwo wymienić w razie  
porysowania.

Prezentacja modelu na przykładzie  
kolekcji Simple Elegance.

## WSPÓŁCZYNNIK PRZENIKANIA CIEPŁA DLA DRZWI PASSIVE

	Rozmiar	Ościeżnica met/drew	Ościeżnica alu
Drzwi pełne	80	0,71 W/m²K	0,76 W/m²K
	90	0,68 W/m²K	0,72 W/m²K
	100	0,65 W/m²K	0,70 W/m²K

	Rozmiar	Ościeżnica met/drew	Ościeżnica alu
Drzwi przeszklone	80	0,86 W/m²K	0,88 W/m²K
	90	0,83 W/m²K	0,83 W/m²K
	100	0,81 W/m²K	0,80 W/m²K

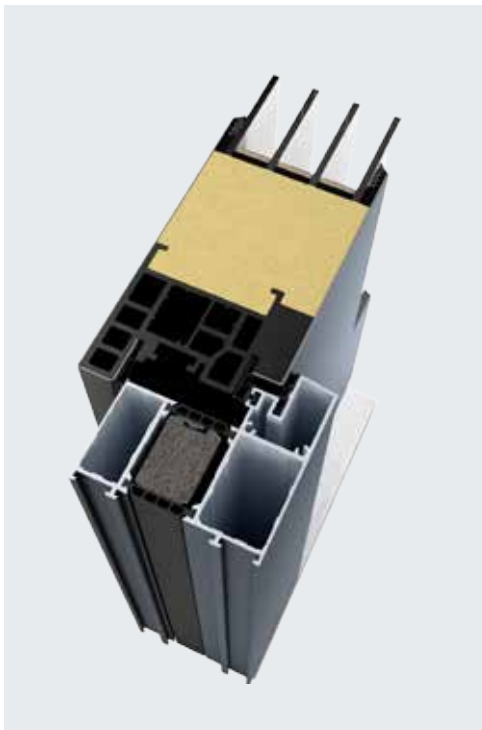

Dla drzwi Passive dostępne są dwa warianty ościeżnicy – aluminiowa i metalowo-drewniana Met/Drew.

Ościeżnice Passive posiadają dwie uszczelki. Kolejne dwie umieszczone są w skrzydle. Poczwojny system uszczelnienia zapewnia drzwiom Passive wyjątkowe parametry izolacyjne.

Rama skrzydła jest wykonana z tworzywa nowej generacji – ABS zbrojonego włóknem szklanym. Gwarantuje utrzymanie sztywności skrzydła, a tym samym pełną szczelność drzwi we wszystkich warunkach pogodowych. Lekka konstrukcja zapobiega opadaniu skrzydła i zapewnia płynną pracę zamków. Wielokomorowy profil poprawia izolacyjność termiczną. Producent zastrzega sobie prawo do zastosowania zamiennie ramiaka z drewna.



### ZAMKI DOSTĘPNE DLA STANDARDU PASSIVE



Zamek listwowy ROTO QB  
(3 zamki)



Zamek listwowy  
Automatyczny ENEO

# Standard Arktic – hit w segmencie premium

## DRZWI O GRUBOŚCI SKRZYDŁA 72 MM

Standard 72 Arktic to drzwi z segmentu Premium dedykowane dla domów energooszczędnych. Są to produkty najczęściej wybierane przez Klientów budujących domy. Przyczyną ich popularności jest znakomita relacja jakości do ceny.

Wypełnienie pianą PUR wykonane w technologii wtryskiwania

PUR

Zawias 3D z pełną regulacją  
Bolce antywyważeniowe

Pakiet szybowy jest zbudowany z 4 szyb połączonych tzw. ciepłymi ramkami. Gwarantuje doskonałą izolację cieplą.

Poszycie skrzydła wykonane z blachy stalowej ocynkowanej, pokrytej wysokiej klasy laminatem

Ciepły próg aluminiowy zapewnia pełną szczelność strefy progowej. Blokada termiczna progu jest wykonana z tworzywa, które skutecznie ogranicza przewodzenie ciepła. Górną część progu można łatwo wymienić w razie porysowania.

Prezentacja modelu na przykładzie kolekcji Simple Elegance.



## WSPÓŁCZYNNIK PRZENIKANIA CIEPŁA DLA DRZWI ARKTIC

	Rozmiar	Ościeżnica met/drew	Ościeżnica alu
Drzwi pełne	80	0,92 W/m <sup>2</sup> K	0,89 W/m <sup>2</sup> K
	90	0,88 W/m <sup>2</sup> K	<0,89 W/m <sup>2</sup> K
	100	0,84 W/m <sup>2</sup> K	<0,89 W/m <sup>2</sup> K

	Rozmiar	Ościeżnica met/drew	Ościeżnica alu
Drzwi przeszklone	80	1,10 W/m <sup>2</sup> K	1,10 W/m <sup>2</sup> K
	90	1,00 W/m <sup>2</sup> K	<1,10 W/m <sup>2</sup> K
	100	1,00 W/m <sup>2</sup> K	<1,10 W/m <sup>2</sup> K

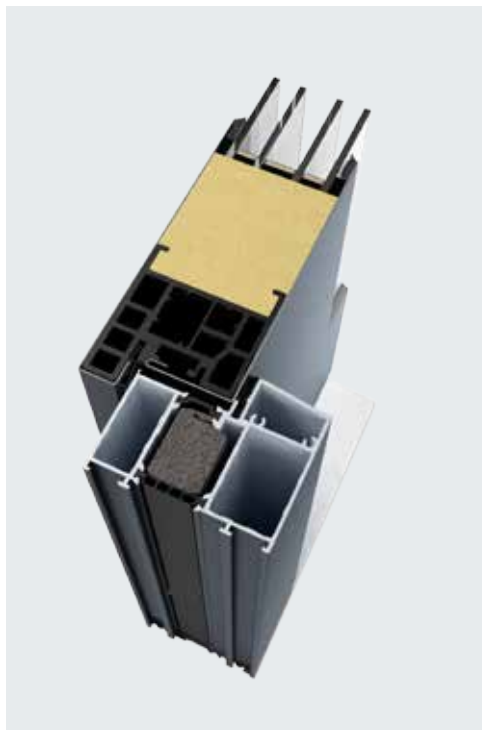
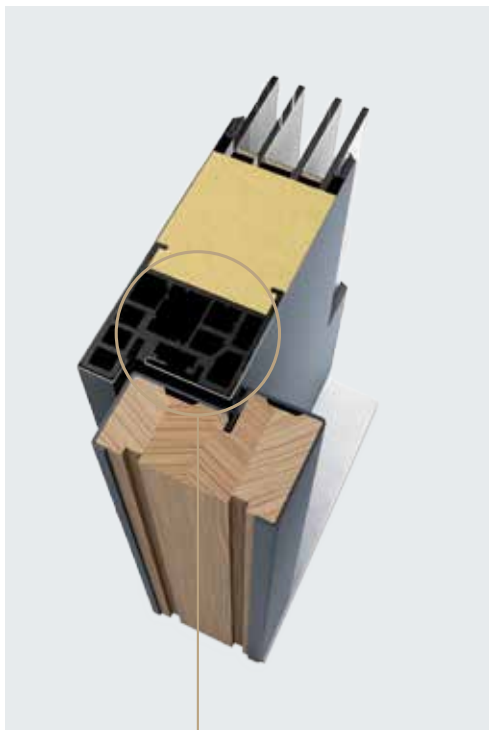

Dla drzwi Arktic dostępne są dwa warianty ościeżnicy – aluminiowa i metalowo-drewniana Met/Drew.

Ościeżnice Arktic są wykonane w systemie czterostronnej przyłgi, co przekłada się na doskonałą szczelność.

Rama skrzydła jest wykonana z tworzywa nowej generacji – ABS zbrojonego włóknem szklanym. Gwarantuje utrzymanie sztywności skrzydła, a tym samym pełną szczelność drzwi we wszystkich warunkach pogodowych. Lekka konstrukcja zapobiega opadaniu skrzydła, zapewniając płynną pracę zamków. Wielokomorowy profil poprawia izolacyjność termiczną. W przypadku drzwi z dwoma zamkami standardowymi stosowany jest ramiak z drewna klejonego.

## ZAMKI DOSTĘPNE DLA STANDARDU ARKTIC



Standard  
2 zamki 3-bolcowe



Zamek listwowy  
ROTO QB (3 zamki)



Zamek listwowy  
ROTO QB (4 zamki)



Zamek listwowy  
Automatyczny ENEC

# Standard Nordic – solidny i ekonomiczny

## DRZWI O GRUBOŚCI SKRZYDŁA 55 MM

Standard 55 Nordic to drzwi z segmentu Medium dedykowane do domów o wysokim i normalnym standardzie energetycznym. Spełnia wymogi izolacyjne dla drzwi zewnętrznych, a w przypadku modeli nieprzeszklonych również dla domów energooszczędnych. Standard Nordic jest ekonomiczną alternatywą dla drzwi Arktic.

Wypełnienie pianą PUR wykonane w technologii wtryskiwania

PUR

Zawias 3D z pełną regulacją  
Bolce antywyważeniowe

Pakiet szybowy jest zbudowany z 3 szyb połączonych tzw. ciepłymi ramkami

Poszycie skrzydła wykonane z blachy stalowej ocynkowanej pokrytej wysokiej klasy laminatem

Próg ze stali nierdzewnej z wkładką termiczną – wypełnienie progu wkładką z XPS ogranicza straty ciepła

Prezentacja modelu na przykładzie kolekcji Modern.



### WSPÓŁCZYNNIK PRZENIKANIA CIEPŁA DLA DRZWI NORDIC

	Rozmiar	Ościeżnica met/drew
Drzwi pełne	80	1,00 W/m <sup>2</sup> K
	90	0,99 W/m <sup>2</sup> K
	100	0,96 W/m <sup>2</sup> K
Drzwi przeszklone	80	1,30 W/m <sup>2</sup> K
	90	1,20 W/m <sup>2</sup> K
	100	1,20 W/m <sup>2</sup> K

Dla drzwi Nordic dostępna jest ościeżnica metalowo-drewniana Met/Drew.

Rama skrzydła – wykonana z drewna klejonego, co zapobiega odkształceniom



### ZAMKI DOSTĘPNE DLA STANDARDU NORDIC



Standard  
2 zamki 3-bolcowa



Zamek listwowy ROTO QB  
(3 zamki)



Zamek listwowy ROTO QB  
(4 zamki)

# Standard Optimal z zamkiem listwowym

## DRZWI O GRUBOŚCI SKRZYDŁA 55 MM

Drzwi rekomendowane w przypadkach, gdy izolacja cieplna nie ma istotnego znaczenia. Wszystkie modele pełne spełniają normy dla nowych domów, jednak fakt posiadania stalowej (zimnej) ościeżnicy powoduje, że w przypadku nowych domów rozwiązanie to może nie dawać pełnej satysfakcji. Mogą się sprawdzić w przypadku remontowanych budynków o niskim standardzie termicznym, ale przede wszystkim rekomendowane są do pomieszczeń nieogrzewanych lub słabo ogrzewanych, takich jak garaże, kotłownie czy pomieszczenia techniczne. Zamek listwowy podnosi poziom bezpieczeństwa.

## WSPÓŁCZYNNIK PRZENIKANIA CIEPŁA DLA DRZWI OPTIMAL

	Rozmiar	Ościeżnica stalowa
Drzwi pełne	80	1,3 W/m <sup>2</sup> K
	90	1,2 W/m <sup>2</sup> K
	100	1,2 W/m <sup>2</sup> K
Drzwi przeszklone	80	1,6 W/m <sup>2</sup> K
	90	1,5 W/m <sup>2</sup> K
	100	1,4 W/m <sup>2</sup> K

Rama skrzydła wykonana z drewna klejonego, co zapobiega odkształceniom

Poszycie skrzydła wykonane z blachy stalowej ocynkowanej pokrytej wysokiej klasy laminatem

Zawias 3D z pełną regulacją  
Bolce antywyważeniowe

Wypełnienie pianą PUR wykonane w technologii wtryskiwania

PUR

Pakiet szybowy jest zbudowany z 3 szyb połączonej tzw. ciepłymi ramkami

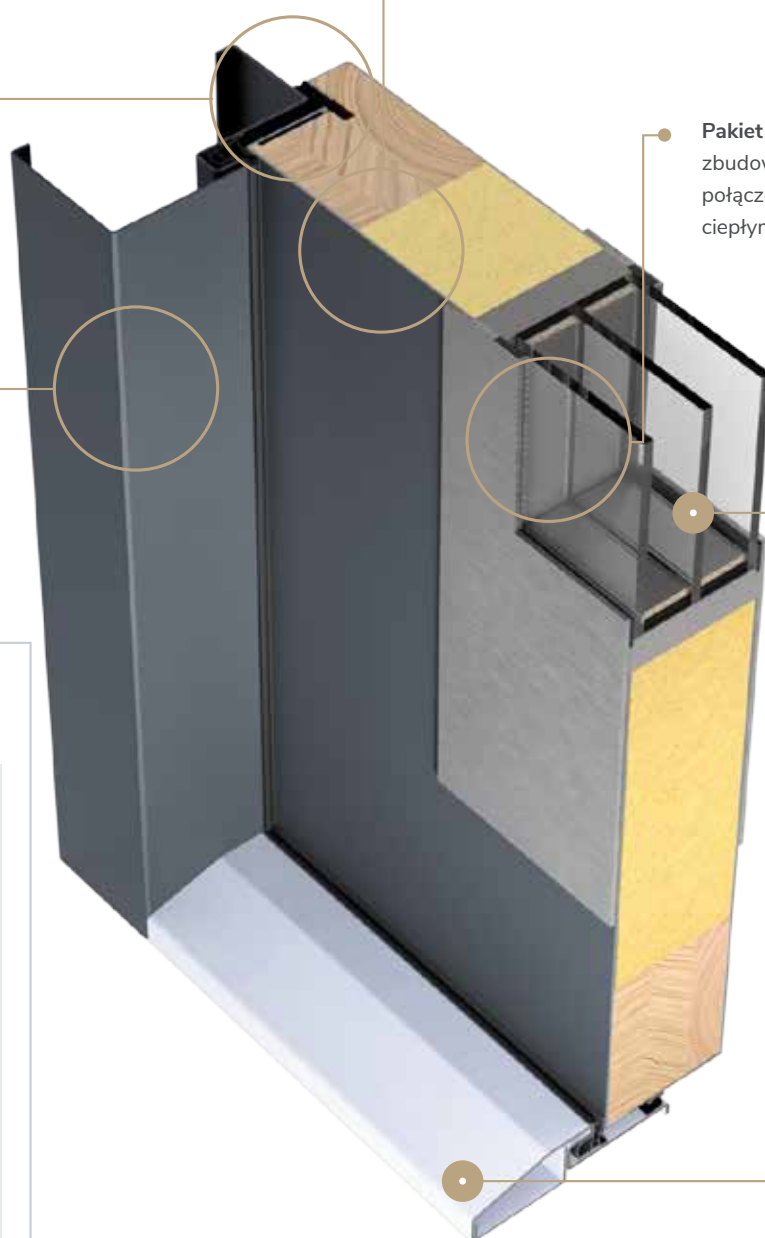

## DOSTĘPNY Z ZAMKIEM:



Zamek listwowy ROTO QB (3 zamki)



Zamek listwowy ROTO QB (4 zamki)

Prezentacja modelu na przykładzie kolekcji Modern.

# Standard Optimal z dwoma zamkami

## DRZWI O GRUBOŚCI SKRZYDŁA 55 MM

Drzwi rekomendowane przede wszystkim do pomieszczeń nieogrzewanych i słabo ogrzewanych takich jak garaże, kotłownie czy pomieszczenia techniczne. Wybór drzwi wejściowych do domu i dodatkowych u jednego producenta gwarantuje identyczną kolorystykę – różni producenci stosują okleiny od różnych dostawców. Drzwi standardowe Optimal posiadają bardzo korzystne ceny i w swojej kategorii produktowej wyróżniają się solidnością i trwałością.

## WSPÓŁCZYNNIK PRZENIKANIA CIEPŁA DLA DRZWI OPTIMAL

	Rozmiar	Ościeznica stalowa
Drzwi pełne	80	1,4 W/m <sup>2</sup> K
	90	1,3 W/m <sup>2</sup> K
	100	1,2 W/m <sup>2</sup> K
Drzwi przeszklone	80	1,7 W/m <sup>2</sup> K
	90	1,6 W/m <sup>2</sup> K
	100	1,5 W/m <sup>2</sup> K

**Ościeznica ze stali** ocynkowanej o grubości 1,2 mm okleinowanej identycznie jak skrzydło. Podczas montażu ościeznica powinna być wypełniona pianą izolacyjną PUR. Dostępna w trzech kształtach.

**Próg stalowy** z możliwością bezproblemowej wymiany w przypadku uszkodzenia.

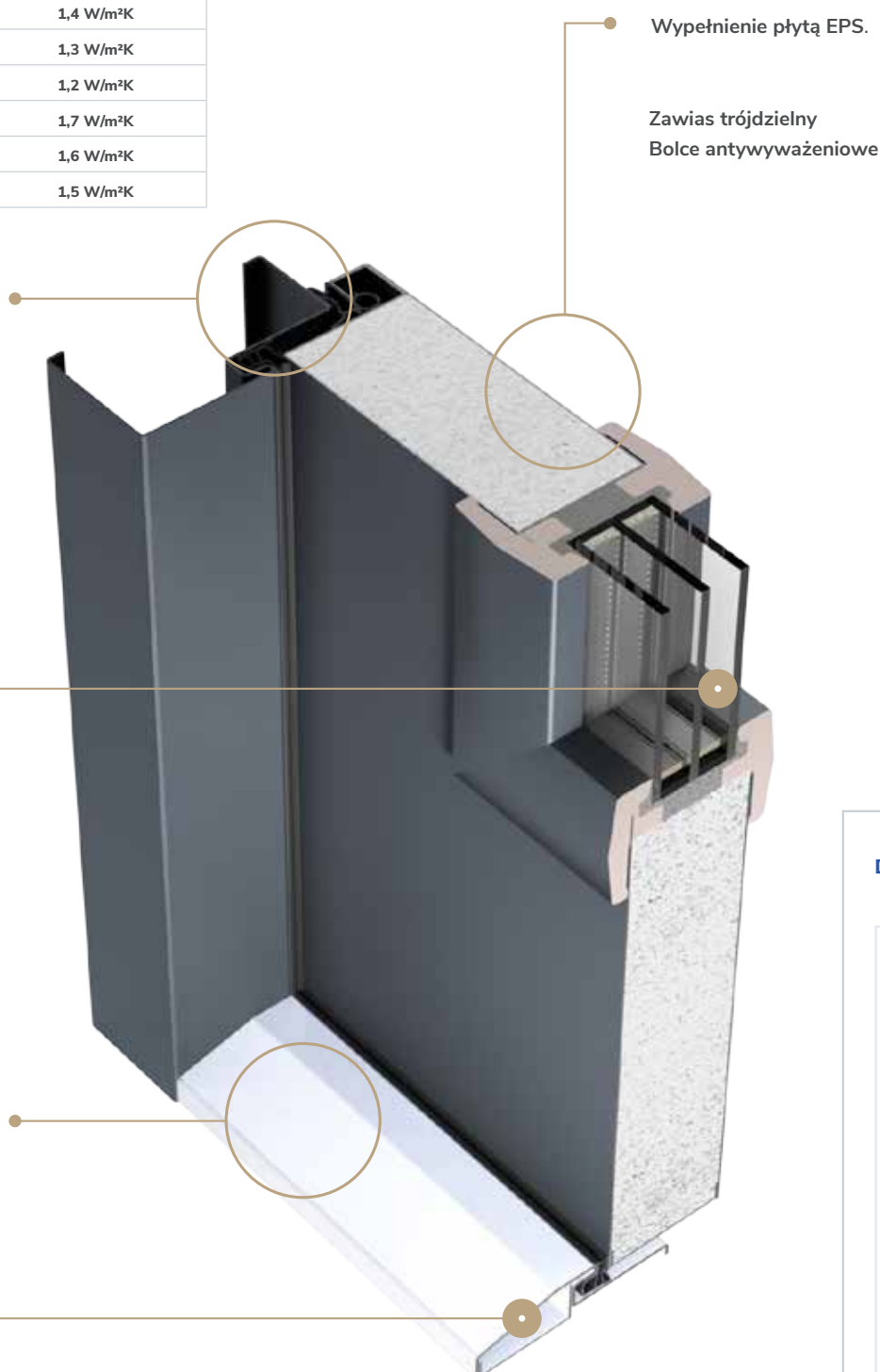

### DOSTĘPNY Z ZAMKIEM:



Standard  
2 zamki 3-bolcowe

Prezentacja standardu na przykładzie kolekcji Traditional.

# Drzwi z doświetlami

Wszystkie modele drzwi Martom można wykonać w wersji z doświetlami. W katalogu zaprezentowano przykładowe modele z różnych kolekcji, a wszystkie pozostałe można obejrzeć przy użyciu konfiguratora na stronie [www.drzwimartom.pl](http://www.drzwimartom.pl)

## DOSTĘPNE UKŁADY DRZWI Z DOŚWIETLAMI

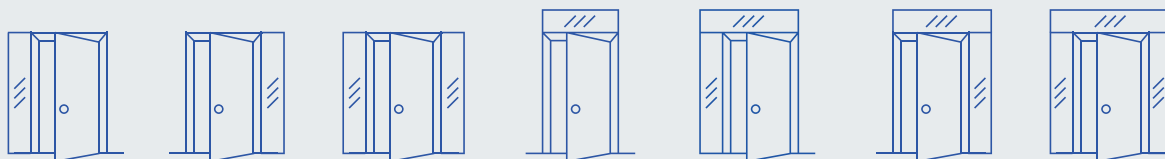

## Martom oferuje doświetla w dwóch standardach wykonania



### DOŚWIETLE ALUMINIOWE FULLPERS STANDARD

Rama doświetla Alu 90 jest wykonana z wielokomorowego profilu aluminiowego o szerokości aż 90 mm z przekładką termiczną. Tak duża szerokość profilu stanowi rzadkość na rynku. Dzięki temu doświetla Martom zapewniają wyjątkową izolację i sztywność. Jest to produkt Premium Plus.

info

Doświetla aluminiowe standardowe dostępne są do rozmiaru 70cm.



### DOŚWIETLE ALUMINIOWE FULLPERS DIAMOND

Rama doświetla Alu 90 od strony zewnętrznej jest przesłonięta tafłą szklaną o grubości 4 mm ze szlifowanymi krawędziami oraz lakierowaną obwolutą. Dzięki zastąpieniu ram doświetle wygląda tak, jakby było w całości wykonane ze szkła. Wygląd doświetla Diamond od wewnątrz jest identyczny jak doświetla standardowego.

info

Doświetla Diamond dostępne tylko jako doświetla boczne do rozmiaru 50cm.

Doświetla Diamond dostępne tylko z drzwiami z ościeżnicą aluminiową oraz z drzwiami otwieranymi na zewnątrz.



# Ceny doświetli

## Doświetla boczne aluminiowe

szerokość / wysokość	≤ 240cm
26-29 cm	1949 zł
30-39 cm	2069 zł
40-49 cm	2209 zł
50-59 cm	2359 zł
60-70 cm	2539 zł

**info** Doświetla aluminiowe dostępne są również z panelem pełnym. Panel pełny zbudowany jest z blachy w kolorze ramy doświetla wypełnionej polistyrenem spienionym.

MARTOM rekomenduje łączenie doświetli aluminiowych z drzwiami, które również posiadają ościeżnice aluminiowe.

## Doświetla górne aluminiowe

szerokość / wysokość	≤ 94	95-104 cm	105-114 cm	115-130 cm	131-140 cm	141-150 cm	151-160 cm	161-170 cm	171-180 cm	181-190 cm	191-200 cm	201-210 cm	211-214 cm
26-39 cm	1590 zł	1630 zł	1650 zł	1690 zł	1720 zł	1740 zł	1760 zł	1800 zł	1820 zł	1840 zł	1900 zł	1920 zł	1940 zł
40-49 cm	1670 zł	1710 zł	1730 zł	1770 zł	1800 zł	1820 zł	1840 zł	1880 zł	1900 zł	1920 zł	1980 zł	2000 zł	2020 zł
50 cm	1770 zł	1810 zł	1830 zł	1890 zł	1930 zł	1950 zł	1970 zł	2030 zł	2050 zł	2070 zł	2170 zł	2190 zł	2210 zł

**info** Dopłata do doświetla Diamond – 100 zł.

Doświetla z panelem pełnym dostępne w cenie doświetla przeszklonego.

**DRZWI Z DOŚWIETLAMI CIESZĄ SIĘ OGROMNĄ POPULARNOŚCIĄ WŚRÓD NASZYCH KLIENTÓW. SKONFIGURUJ SWOJE DRZWI Z DOŚWIETLAMI KORZYSTAJĄC Z KONFIGURATORA.**





# Kolekcja Future Fullpers

Zabawa formą, trójwymiarowość, nowatorskie rozwiązania pochwytywów, niepowtarzalność – to są atrybuty kolekcji Future. MARTOM opracował autorską technologię, która umożliwia tworzenie wyjątkowych rozwiązań. Kolekcja dedykowana do nowoczesnej, minimalistycznej architektury.



# Drzwi z kolekcji Future

## CENY DOTYCZĄ WSZYSTKICH MODELI Z KOLEKCJI FUTURE

**info** Podane w tabelce ceny są cenami netto, dotyczą standardowych rozwiązań i nie obejmują akcesoriów takich jak klamki, pochwity, wkładki, itp.

Tabele cenowe akcesoriów są dostępne na końcu katalogu, a ceny doświetli na str. 27.

Ceny dotyczą drzwi w rozmiarach standardowych "80", "80N", "90", "90N". Zmiana rozmiarów na niestandardowe może wiązać się z dopłatą - tabele dopłat na str. 130-131.

### RODZAJ ZAMKA

	dwa zamki standardowe	zamek listwowy 9-punktowy ROTO QB	zamek listwowy 9-punktowy ROTO QB z dodatkowym górnym zamkiem	zamek automatyczny ENEO CC z klawiaturą/czytnikiem linii papilarnych	
<b>STANDARD CIEPLNY</b>					
<b>OŚCIEŻNICA</b>					
72 ARKTIC	met/drew	4799	5049	5149	8449
72 ARKTIC	aluminiowa	5399	5649	5749	9049
90 PASSIVE	met/drew	-	5749	-	9399
90 PASSIVE	aluminiowa	-	6199	-	9849

### DOPEŁY DO OPCJI NIESTANDARDOWYCH

### DOPEŁATA

przeszklenia standardowe: reflex brąz, mleczna, przezierna	<b>bez dopłaty</b>
przeszklenia za dopłatą: lustro weneckie, druk, reflex grafit, reflex black	<b>200</b>
inny kolor skrzydła i ościeżnicy	<b>350</b>
inny kolor skrzydła od zewnątrz i od wewnątrz	<b>450</b>
aluminiowe osłonki na zawiasy premium w kolorze inox lub czarnym	<b>55</b>

### PRZYKŁADOWE CENY POPULARNYCH AKCESORIÓW

### KOLOR INOX

### KOLOR CZARNY

rozeta + klamka HAGA	<b>315</b>	<b>355</b>
wkładka Wilka (do drzwi Arctic i Passive)	<b>155</b>	<b>275</b>



GV 108/71



GV 110



GV 106/70



01

#### STRONA ZEWNĘTRZNA

W skrzydle znajduje się podłużna szczelina, która tworzy ukryty pochwyt. Pozwala to osiągnąć bardzo nowoczesny i minimalistyczny efekt wzorniczy. Eliminuje się konieczność montowania takich elementów jak pochwyt czy klamki.



02

#### STRONA ZEWNĘTRZNA

Połączenie poszczególnych elementów poszycia skrzydła jest idealnie zlicowane dzięki autorskiej technologii MARTOM.



03

#### SPECJALNY MATERIAŁ

Element ukrytego pochwytu, który będzie chwytyany ręką przy otwieraniu drzwi, musi być odporny na wycieranie. Jest on okleiony specjalną okleiną, która posiada dodatkową, bardzo trwałą powłokę. Dostępne są dwa kolory – czarny oraz w kolorze stali nierdzewnej.



**ZABAWA ŚWIATŁEM**

Od wewnętrznej strony drzwi jest wąskie, podłużne przeszklecie. Od zewnątrz przeszklecie jest niewidoczne, gdyż zastępuje je panel ukrytego pochwytu. Rozwiązanie to pozwala osiągnąć bardzo ciekawy efekt świetlny. Gdy na zewnątrz jest ciemno, a pomieszczenie jest oświetlone, szczelina ukrytego pochwytu przepuszcza światło w postaci pionowej poświaty. Pozwala to w niebanalny sposób oświetlić wejście do domu.



Widok od zewnątrz



Widok od wewnątrz



GV 106/70



GV 107/70



GV 106/70



GV 106/70

Widok od zewnątrz



Widok od wewnątrz



GV 108/71

01

#### STRONA ZEWNĘTRZNA

Powierzchnia przeszkleń jest cofnięta względem powierzchni skrzydła. W ten sposób powstaje ukryty pochwyt, który umożliwia otwarcie drzwi.

02

#### SPECJALNY MATERIAŁ

Element ukrytego pochwytu, który będzie chwytny ręką przy otwieraniu drzwi, musi być odporny na wycieranie. Jest on oklejony specjalną okleiną, która posiada dodatkową, bardzo trwałą powłokę. Dostępne są dwa kolory – czarny oraz w kolorze stali nierdzewnej.





GV 108/71



GV 109/71



GV 109/71



GV 108/71



Widok od zewnątrz



Widok od wewnątrz



GV 110





GV 110



GV 110



GV 110



GV 110



## Kolekcja Smooth

Skrzydło modeli Smooth wygląda tak, jakby było wykonane z kilku kawałków drewna tworzących ramę i wypełnienie. Nawiązuje do budowy tradycyjnych drzwi drewnianych. Szyba przeszklenia ma lakierowane obwoluty. Wszystkie elementy są zlicowane, czyli ich powierzchnia jest w jednej płaszczyźnie. Na skrzydle są widoczne poszczególne elementy budowy, a równocześnie jest gładkie – stąd nazwa Smooth. Jest to wzornictwo inspirowane tradycyjną stylistyką w nowoczesnej odsłonie.



MARTOM OPRACOWAŁ I OPATENTOWAŁ AUTORSKĄ TECHNOLOGIĘ TWORZENIA SKRZYDŁA. POWIERZCHNIA JEST ZBUDOWANA Z KILKU ELEMENTÓW TWORZĄCYCH RAMĘ ORAZ WYPEŁNIENIE SKRZYDŁA. DODATKOWO MOŻNA ZASTOSOWAĆ PRZESZKLENIE ZE SZKŁA LAKIEROWANEGO. WSZYSTKIE ELEMENTY SĄ ZLICOWANE, CZYLI POWIERZCHNIA SKRZYDŁA JEST GŁADKA.



01

#### STRONA ZEWNĘTRZNA

Wokół skrzydła są umieszczone cztery belki, które tworzą ramę skrzydła. W przypadku oklein drewnopodobnych kierunek słoj na elementach górnym i dolnym jest prostopadły do kierunku słoj na belkach pionowych i na wypełnieniu skrzydła, co podkreśla zamiar projektowy.

Kolor elementów ramy skrzydła i wypełnienia może być taki sam, lub różny, co daje dodatkowe możliwości wzornicze.



02

#### STRONA ZEWNĘTRZNA

Ostatnia tafla pakietu szybowego jest wykonana ze szkła, które ma lakierowaną czarną obwolotę. Dodatkowo przeszklenie może mieć różne opcje np. lustro weneckie, refleks w kolorze czarnym, grafitowym lub brązowym, itd.

Powierzchnia szyby jest idealnie zlicowana z wypełnieniem skrzydła.



03

#### STRONA WEWNĘTRZNA

Od strony wewnętrznej wypełnienie skrzydła posiada jednolitą, płaską powierzchnię, a pakiet szybowy jest wykończony ramką z aluminium anodowanego na kolor czarny. Ramka jest przyklejona do powierzchni skrzydła.

# Drzwi z kolekcji Smooth z pojedynczym przeszkleniem

## CENY DOTYCZĄ WSZYSTKICH MODELI Z KOLEKCJI SMOOTH, KTÓRE POSIADAJĄ JEDNO PRZESZKLENIE W SKRZYDLE

**info** Podane w tabelce ceny są cenami netto, dotyczą standardowych rozwiązań i nie obejmują akcesoriów takich jak klamki, pochwyt, wkładki, itp.

Tabele cenowe akcesoriów są dostępne na końcu katalogu, a ceny doświetli na str. 27.

Ceny dotyczą drzwi w rozmiarach standardowych "80", "80N", "90", "90N".

Zmiana rozmiarów na niestandardowe może wiązać się z dopłatą - tabele dopłat na str. 130-131.

### RODZAJ ZAMKA

				
	dwa zamki standardowe	zamek listwowy 9-punktowy ROTO QB	zamek listwowy 9-punktowy ROTO QB z dodatkowym górnym zamkiem	zamek automatyczny ENEO CC z klawiaturą/czytnikiem linii papilarnych
<b>STANDARD CIEPLNY</b>				
<b>OŚCIEŻNICA</b>				
72 ARKTIC	met/drew	4499	4749	4849
72 ARKTIC	aluminiowa	5099	5349	5449
90 PASSIVE	met/drew	-	5449	-
90 PASSIVE	aluminiowa	-	5899	-
				8149
				8749
				9099
				9549

### DOPEŁTY DO OPCJI NIESTANDARDOWYCH

### DOPEŁATA

przeszklenia standardowe: reflex brąz, mleczna, przezierna	bez dopłaty
przeszklenia za dopłatą: lustro weneckie, druk, reflex grafit, reflex black	200
inny kolor skrzydła i ościeżnicy	350
inny kolor skrzydła od zewnątrz i od wewnątrz	450
aluminiowe osłonki na zawiasy premium w kolorze inox lub czarnym	55

### PRZYKŁADOWE CENY POPULARNYCH AKCESORIÓW

### KOLOR INOX

### KOLOR CZARNY

klamka HAGA	180	220
wkładka Wilka (do drzwi Arktic i Passive)	155	275
pochwył okrągły dł. 1500mm	520	725

### Widok od zewnątrz



### Widok od wewnątrz



GX 103/68



GX 103/68



GX 102/68



GX 104/68



GX 103/68

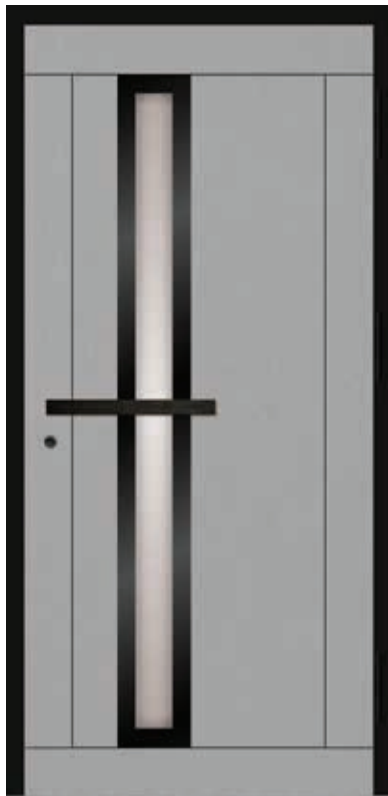

GX 102/68



GX 104/68

# Drzwi z kolekcji Smooth z poczwórnym przeszkleniem

## CENY DOTYCZĄ MODELU GX105/69

**info** Podane w tabelce ceny są cenami netto, dotyczą standardowych rozwiązań i nie obejmują akcesoriów takich jak klamki, pochwyt, wkładki, itp.

Tabele cenowe akcesoriów są dostępne na końcu katalogu, a ceny doświetli na str. 27.

Ceny dotyczą drzwi w rozmiarach standardowych "80", "80N", "90", "90N".

Zmiana rozmiarów na niestandardowe może wiązać się z dopłatą - tabele dopłat na str. 130-131.

### RODZAJ ZAMKA

	dwa zamki standardowe	zamek listwowy 9-punktowy ROTO QB	zamek listwowy 9-punktowy ROTO QB z dodatkowym górnym zamkiem	zamek automatyczny ENEO CC z klawiaturą/czytnikiem linii papilarnych	
<b>STANDARD CIEPLNY</b>					
<b>OŚCIEŻNICA</b>					
72 ARKTIC	met/drew	5499	5749	5849	9149
72 ARKTIC	aluminiowa	6099	6349	6449	9749
90 PASSIVE	met/drew	-	6449	-	10099
90 PASSIVE	aluminiowa	-	6899	-	10549

### DOPEŁNY DO OPCJI NIESTANDARDOWYCH

### DOPEŁATA

przeszklenia standardowe: reflex brąz, mleczna, przezierna	bez dopłaty
przeszklenia za dopłatą: lustro weneckie, druk, reflex grafit, reflex black	200
inny kolor skrzydła i ościeżnicy	350
inny kolor skrzydła od zewnątrz i od wewnątrz	450
aluminiowe osłonki na zawiasy premium w kolorze inox lub czarnym	55

### PRZYKŁADOWE CENY POPULARNYCH AKCESORIÓW

### KOLOR INOX

### KOLOR CZARNY

	KOLOR INOX	KOLOR CZARNY
klamka HAGA	180	220
wkładka Wilka (do drzwi Arktic i Passive)	155	275
pochwył okrągły dł. 1500mm	520	725

### Widok od zewnątrz

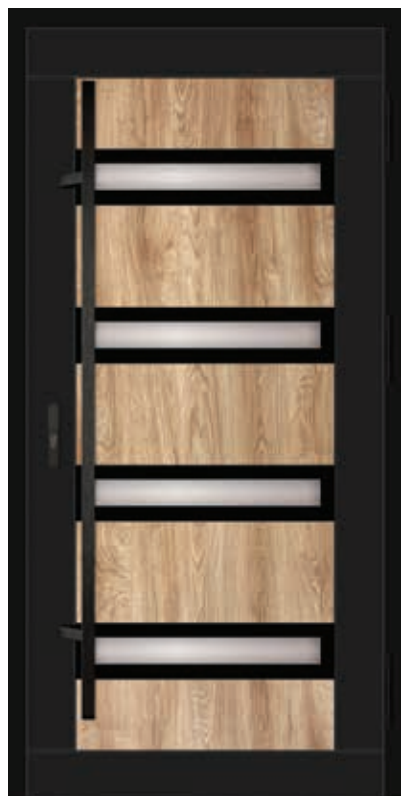

### Widok od wewnątrz



GX 105/69



GV 101



GV 101



GV 101

## Drzwi z kolekcji Smooth bez przeszklenia

### CENY DOTYCZĄ MODELU GV 101

**info** Podane w tabelce ceny są cenami netto, dotyczą standardowych rozwiązań i nie obejmują akcesoriów takich jak klamki, pochwyty, wkładki, itp.

Tabele cenowe akcesoriów są dostępne na końcu katalogu, a ceny doświetli na str. 27.

Ceny dotyczą drzwi w rozmiarach standardowych "80", "80N", "90", "90N". Zmiana rozmiarów na niestandardowe może wiązać się z dopłatą - tabele dopłat na str. 130-131.

#### RODZAJ ZAMKA

	dwa zamki standardowe	zamek listwowy 9-punktowy ROTO QB	zamek listwowy 9-punktowy ROTO QB z dodatkowym górnym zamkiem	zamek automatyczny ENEO CC z klawiaturą/czytnikiem linii papilarnych	
72 ARKTIC	met/drew	3299	3549	3649	6949
72 ARKTIC	aluminiowa	3899	4149	4249	7549
90 PASSIVE	met/drew	-	4249	-	7899
90 PASSIVE	aluminiowa	-	4699	-	8349

#### STANDARD CIEPLNY

#### OŚCIEŻNICA

72 ARKTIC	met/drew	3299	3549	3649	6949
72 ARKTIC	aluminiowa	3899	4149	4249	7549
90 PASSIVE	met/drew	-	4249	-	7899
90 PASSIVE	aluminiowa	-	4699	-	8349

#### DOPLĄTY DO OPCJI NIESTANDARDOWYCH

#### DOPLĄTA

inny kolor skrzydła i ościeżnicy	350
inny kolor skrzydła od zewnątrz i od wewnątrz	450
aluminiowe osłonki na zawiasy premium w kolorze inox lub czarnym	55

#### PRZYKŁADOWE CENY POPULARNYCH AKCESORIÓW

#### KOLOR INOX

#### KOLOR CZARNY

klamka HAGA	180	220
wkładka Wilka (do drzwi Arktic i Passive)	155	275
pochwyty okrągły dł. 1500mm	520	725





## Kolekcja Diamond Fullpers

Charakterystycznym elementem dekoracyjnym w kolekcji Diamond jest lakierowane szkło ze szlifowanymi krawędziami, umieszczone na powierzchni skrzydła. Pobłysk odbitego światła sprawia, że aplikacja Diamond stanowi prawdziwą „biżuterię” dla drzwi, nadając im luksusowego charakteru. Osiągnięty efekt przyciąga wzrok, ale równocześnie jest pozbawiony pretensjonalności. Drzwi z kolekcji Diamond upiększą elewacje domów nowoczesnych, minimalistycznych, industrialnych oraz vintage. Doskonale będą komponować się z okładzinami z kamienia, ceramiki, szkła lub surowego betonu.



APLIKACJE SZKLANE W KOLEKCJI DRZWI DIAMOND ORAZ W DOŚWIETLACH DIAMOND SĄ WYKONANE W IDENTYCZNEJ TECHNOLOGII I Z TEGO WZGLĘDU IDEALNIE DO SIEBIE PASUJĄ.



01

#### STRONA ZEWNĘTRZNA

Tafla szklana grubości 4 mm ze szlifowanymi krawędziami oraz lakierowaną obwolutą. Stanowi ona wykończenie pakietu szybowego, jest mocowana na powierzchni skrzydła.



02

#### STRONA WEWNĘTRZNA

Od strony wewnętrznej skrzydła pakiet szybowy jest wykończony ramką z aluminium anodowanego na kolor czarny.



# Drzwi z kolekcji Diamond z pojedynczym przeszkleniem

CENY DOTYCZĄ WSZYSTKICH MODELI Z KOLEKCJI DIAMOND, KTÓRE POSIADAJĄ JEDNO PRZESZKLENIE W SKRZYDLE.

**info** Podane w tabelce ceny są cenami netto, dotyczą standardowych rozwiązań i nie obejmują akcesoriów takich jak klamki, pochwyt, wkładki, itp.

Tabele cenowe akcesoriów są dostępne na końcu katalogu, a ceny doświetli na str. 27.

Ceny dotyczą drzwi w rozmiarach standardowych "80", "80N", "90", "90N". Zmiana rozmiarów na niestandardowe może wiązać się z dopłatą - tabele dopłat na str. 130-131.

**NA WYMIAR**

Modele oznaczone tą ikoną są dostępne w rozmiarach niestandardowych (tzw. "na wymiar") - szczegóły str. 129.

## RODZAJ ZAMKA

	dwa zamki standardowe	zamek listwowy 9-punktowy ROTO QB	zamek listwowy 9-punktowy ROTO QB z dodatkowym górnym zamkiem	zamek automatyczny ENEO CC z klawiaturą/czytnikiem linii papilarnych
<b>STANDARD CIEPLNY</b>				
<b>72 ARKTIC</b>	met/drew	3849	4099	4199
<b>72 ARKTIC</b>	aluminiowa	4449	4699	4799
<b>90 PASSIVE</b>	met/drew	-	4849	-
<b>90 PASSIVE</b>	aluminiowa	-	5299	-

## DOPEŁNY DO OPCJI NIESTANDARDOWYCH

	DOPEŁATA
przeszklenia standardowe: reflex brąz, mleczna, przezierna	<b>bez dopłaty</b>
przeszklenia za dopłatą: lustro weneckie, druk, reflex grafit, reflex black	200
inny kolor skrzydła i ościeżnicy	350
inny kolor skrzydła od zewnątrz i od wewnątrz	450
aluminiowe osłonki na zawiasy premium w kolorze inox lub czarnym	55

## PRZYKŁADOWE CENY POPULARNYCH AKCESORIÓW

	KOLOR INOX	KOLOR CZARNY
klamka HAGA	180	220
wkładka Wilka (do drzwi Arktic i Passive)	155	275
pochwył okrągły dł. 1500mm	520	725



LS 17/17

**NA WYMIAR**



KS 17/17

**NA WYMIAR**



GS 17/17

**NA WYMIAR**

Widok od zewnątrz

Widok od wewnątrz



HIT



+

Cena pochwyty i klamko-zaślepek widocznych na zdjęciu w kolorze czarnym – 1130 zł netto, w kolorze stali Inox – 920 zł netto.

1LS 97/64  NA WYMIAR



GS 97/64  NA WYMIAR

Widok od zewnątrz



HIT

Widok od wewnątrz



info

Na zdjęciu jest widoczne doświetlenie Fullpers Diamond o szerokości 30 cm. Jego cena wynosi 2169 zł netto (ceny doświetli zależą od ich rozmiaru).



+

Cena pochwyty i klamko-zaślepek widocznych na zdjęciu w kolorze czarnym – 1715 zł netto, w kolorze stali Inox – 1515 zł netto.

GS 87/63

NA WYMIAR



Pochwyt wykonany ze szczotkowanego aluminium anodowanego na kolor czarny.



## Jeden pochwytyt do kilku modeli

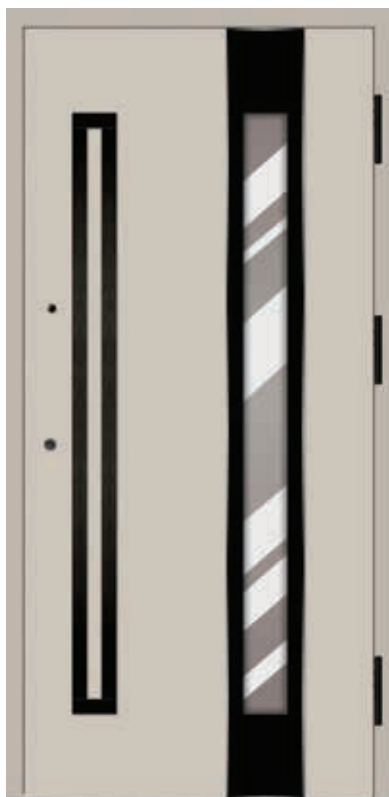

GS 90/63  NA WYMIAR



1MS 96/63  NA WYMIAR



1OS 99/66  NA WYMIAR



1NS 98/65  NA WYMIAR



1IS 88/63 NA WYMIAR



GS 88/63 NA WYMIAR



Cena pochwytu i klamko-zaślepek widocznych na zdjęciu w kolorze czarnym – 1185 zł netto, w kolorze stali Inox – 975 zł netto.



GS 90/63 NA WYMIAR



GS 90/63 NA WYMIAR



Cena pochwytu i klamko-zaślepek widocznych na zdjęciu w kolorze czarnym – 1300 zł netto, w kolorze stali Inox – 1095 zł netto.





Widok od zewnątrz

Widok od wewnątrz



Cena pochwytu i klamko-zaślepek widocznych na zdjęciu w kolorze czarnym – 1165 zł netto, w kolorze stali Innox – 1035 zł netto.



Na zdjęciu jest widoczne doświetlenie Fullpers Diamond o szerokości 30 cm. Jego cena wynosi 2169 zł netto (ceny doświetli zależą od ich rozmiaru).

GS 89/63 | NA WYMIAR



1MS 96/63 NA WYMIAR



1JS 89/63 NA WYMIAR



1KS 95/63 NA WYMIAR



GS 85/61 NA WYMIAR



GS 84/60 NA WYMIAR



1NS 98/65 NA WYMIAR

Widok od zewnątrz



Widok od wewnątrz

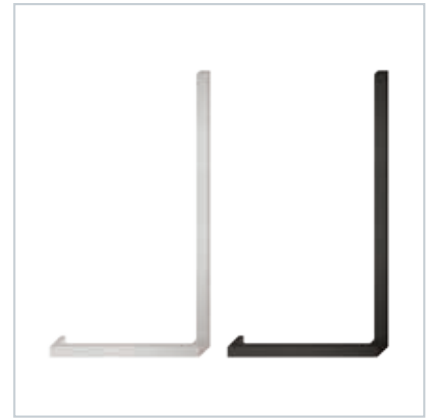

Cena pochwyty i klamko-zaślepek widocznych na zdjęciu w kolorze czarnym – 1185 zł netto, w kolorze stali Inox – 975 zł netto.



Na zdjęciu jest widoczne doświetlenie Fullpers Diamond o szerokości 30 cm. Jego cena wynosi 2169 zł netto (ceny doświetli zależą od ich rozmiaru).

GS 89/63 | NA WYMIAR



Widok od zewnątrz



GS 86/62  NA WYMIAR

Widok od wewnątrz



info

Cena pochwyty i klamko-zaślepek widocznych na zdjęciu w kolorze czarnym – 935 zł netto, w kolorze stali Inox – 735 zł netto.

Różne przeszklenia

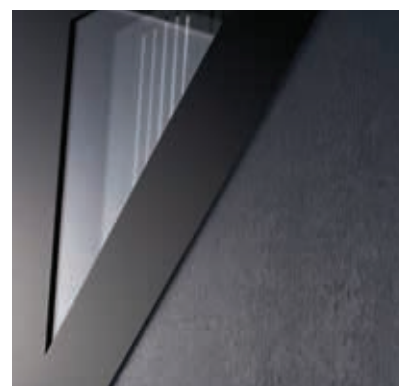
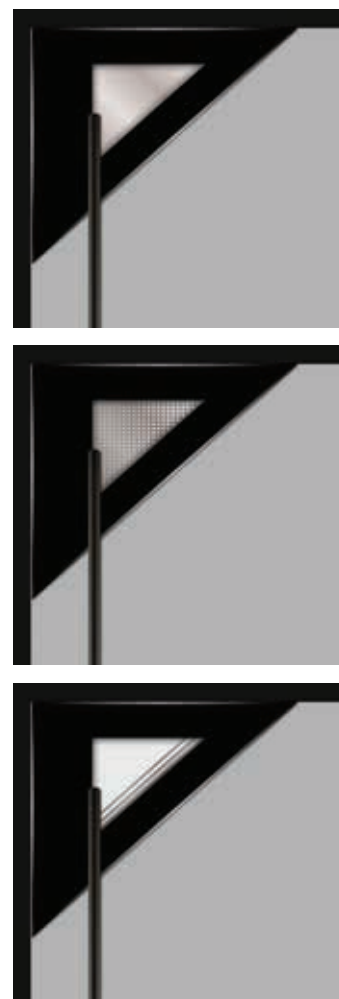



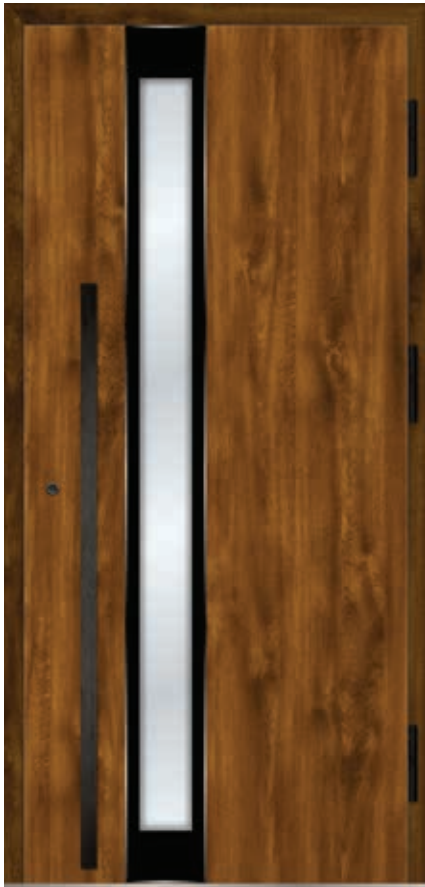

GS 99/66 | NA WYMIAR



10S 99/66 | NA WYMIAR

HIT



+

Cena pochwyty i klamko-zaślepek widocznych na zdjęciu w kolorze czarnym – 1295 zł netto, w kolorze stali Inox – 1135 zł netto.



GS 18/17 | NA WYMIAR



GS 18/17 | NA WYMIAR



GS 101/65 | NA WYMIAR

# Drzwi z kolekcji Diamond z poczwórnym przeszkleniem

## CENY DOTYCZĄ MODELI NA TEJ STRONIE.

**info** Podane w tabelce ceny są cenami netto, dotyczą standardowych rozwiązań i nie obejmują akcesoriów takich jak klamki, pochwyt, wkładki, itp.

Tabele cenowe akcesoriów są dostępne na końcu katalogu, a ceny doświetli na str. 27.

Ceny dotyczą drzwi w rozmiarach standardowych "80", "80N", "90", "90N".

Zmiana rozmiarów na niestandardowe może wiązać się z dopłatą - tabele dopłat na str. 130-131.

**NA WYMIAR**

Modele oznaczone tą ikoną są dostępne w rozmiarach niestandardowych (tzw. "na wymiar") - szczegóły str. 129.

### RODZAJ ZAMKA

				
	dwa zamki standardowe	zamek listwowy 9-punktowy ROTO QB	zamek listwowy 9-punktowy ROTO QB z dodatkowym górnym zamkiem	zamek automatyczny ENEO CC z klawiaturą/czytnikiem linii papilarnych
<b>STANDARD CIEPLNY</b>				
<b>72 ARKTIC</b>	met/drew	4159	4409	4509
<b>72 ARKTIC</b>	aluminiowa	4759	5009	5109
<b>90 PASSIVE</b>	met/drew	-	5159	-
<b>90 PASSIVE</b>	aluminiowa	-	5609	-
<b>OŚCIEŻNICA</b>				
<b>72 ARKTIC</b>	met/drew	4159	4409	4509
<b>72 ARKTIC</b>	aluminiowa	4759	5009	5109
<b>90 PASSIVE</b>	met/drew	-	5159	-
<b>90 PASSIVE</b>	aluminiowa	-	5609	-

### DOPEŁNY DO OPCJI NIESTANDARDOWYCH

	DOPEŁATA
przeszklenia standardowe: reflex brąz, mleczna, przezierna	<b>bez dopłaty</b>
przeszklenia za dopłatą: lustro weneckie, druk, reflex grafit, reflex black	200
inny kolor skrzydła i ościeżnicy	350
inny kolor skrzydła od zewnątrz i od wewnątrz	450
aluminiowe osłonki na zawiasy premium w kolorze inox lub czarnym	55

### PRZYKŁADOWE CENY POPULARNYCH AKCESORIÓW

	KOLOR INOX	KOLOR CZARNY
klamka HAGA	180	220
wkładka Wilka (do drzwi Arktic i Passive)	155	275
pochwyty okrągły dł. 1500mm	520	725



**RS 20/18** **NA WYMIAR**



**GS 20/18** **NA WYMIAR**





LS 19/17



KS 19/17



GS 19/17

## Drzwi z kolekcji Diamond z podwójnym kolorem

### CENY DOTYCZĄ MODELI NA TEJ STRONIE

**info** Podane w tabelce ceny są cenami netto, dotyczą standardowych rozwiązań i nie obejmują akcesoriów takich jak klamki, pochwyty, wkładki, itp.

Tabele cenowe akcesoriów są dostępne na końcu katalogu, a ceny doświetli na str. 27.

Ceny dotyczą drzwi w rozmiarach standardowych "80", "80N", "90", "90N". Zmiana rozmiarów na niestandardowe może wiązać się z dopłatą - tabele dopłat na str. 130-131.

#### RODZAJ ZAMKA

	dwa zamki standardowe	zamek listwowy 9-punktowy ROTO QB	zamek listwowy 9-punktowy ROTO QB z dodatkowym górnym zamkiem	zamek automatyczny ENEO CC z klawiaturą/czytnikiem linii papilarnych
72 ARKTIC met/drew	3949	4199	4299	7599
72 ARKTIC aluminiowa	4549	4799	4899	8199
90 PASSIVE met/drew	-	4949	-	8599
90 PASSIVE aluminiowa	-	5399	-	9049

#### STANDARD CIEPLNY

#### OŚCIEŻNICA

72 ARKTIC	met/drew	3949	4199	4299	7599
72 ARKTIC	aluminiowa	4549	4799	4899	8199
90 PASSIVE	met/drew	-	4949	-	8599
90 PASSIVE	aluminiowa	-	5399	-	9049

#### DOPLĄTY DO OPCJI NIESTANDARDOWYCH

#### DOPLĄTA

przeszklenia standardowe: reflex brąz, mleczna, przezierna	<b>bez dopłaty</b>
przeszklenia za dopłatą: lustro weneckie, druk, reflex grafit, reflex black	<b>200</b>
inny kolor skrzydła i ościeżnicy	<b>350</b>
inny kolor skrzydła od zewnątrz i od wewnątrz	<b>450</b>
aluminiowe osłonki na zawiasy premium w kolorze inox lub czarnym	<b>55</b>

#### PRZYKŁADOWE CENY POPULARNYCH AKCESORIÓW

#### KOLOR INOX

#### KOLOR CZARNY

klamka HAGA	<b>180</b>	<b>220</b>
wkładka Wilka (do drzwi Arktic i Passive)	<b>155</b>	<b>275</b>
pochwyty okrągły dł. 1500mm	<b>520</b>	<b>725</b>



## Kolekcja Classic Fullpers

Drzwi z kolekcji Classic Fullpers charakteryzują się elegancką geometrią, tłoczeniami w postaci linii i prostokątów o regularnym podziale. Dzięki zastosowaniu współczesnych technologii powstało bardzo ciekawe połączenie tradycji z nowoczesnością, które oprócz tradycyjnej architektury, może stanowić bardzo ciekawy element wzorniczy również w nowoczesnych projektach. Warto zwrócić uwagę na możliwość wykorzystania intensywnego koloru.

WYJĄTKOWE WZORNICTWO KOLEKCJI FULLPERS CLASSIC POWSTAŁO DZIĘKI SPECJALNIE ZAPROJEKTOWANYM ALUMINIOWYM LISTWOM OZDOBNYM, OKLEINOWANYM IDENTYCZNIE JAK SKRZYDŁA DRZWIOWE. W WYBRANYCH MODELACH DODATKOWE PODKREŚLENIE STANOWIĄ SUBTELNE TŁOCZENIA.



01

Elementy pełne, oprawione ramkami dekoracyjnymi (kasety) są cofnięte względem powierzchni skrzydła identycznie jak przeszklenia, dając efekt trójwymiarowości. Znakomicie podkreśla to zamierzony efekt wzorniczy.



02

Warto zwrócić uwagę na estetykę łączy profili ozdobnych w narożnikach. Tak precyzyjne połączenie zapewniają dedykowane łączniki (kornery) służące do pozycjonowania i zespolenia profili. Precyzyjnie zespolona ramka jest w całości aplikowana na skrzydło. Zabezpiecza przed ewentualnym „rozchodzeniem się” profili ramki w narożach.



# Drzwi z kolekcji Classic

## CENY DOTYCZĄ WSZYSTKICH MODELI Z KOLEKCJI CLASSIC

**info** Podane w tabelce ceny są cenami netto, dotyczą standardowych rozwiązań i nie obejmują akcesoriów takich jak klamki, pochwyt, wkładki, itp.

Tabele cenowe akcesoriów są dostępne na końcu katalogu, a ceny doświetli na str. 27.

Ceny dotyczą drzwi w rozmiarach standardowych "80", "80N", "90", "90N". Zmiana rozmiarów na niestandardowe może wiązać się z dopłatą - tabele dopłat na str. 130-131.

**NA WYMIAR**

Modele oznaczone tą ikoną są dostępne w rozmiarach niestandardowych (tzw. "na wymiar") - szczegóły str. 129.

STANDARD CIEPLNY		RODZAJ ZAMKA			
	OŚCIEŻNICA	dwa zamki standardowe	zamek listwowy 9-punktowy ROTO QB	zamek listwowy 9-punktowy ROTO QB z dodatkowym górnym zamkiem	zamek automatyczny ENEO CC z klawiaturą/czytnikiem linii papilarnych
72 ARKTIC	met/drew	4149	4399	4499	7799
72 ARKTIC	alumiuniowa	4749	4999	5099	8399
90 PASSIVE	met/drew	-	5049	-	8699
90 PASSIVE	alumiuniowa	-	5499	-	9149

### DOPEŁTY DO OPCJI NIESTANDARDOWYCH

	DOPEŁATA
przeszklenia standardowe: reflex brąz, mleczna, przezierna	bez dopłaty
przeszklenia za dopłatą: lustro weneckie, druk, reflex grafit, reflex black	200
inny kolor skrzydła i ościeżnicy	350
inny kolor skrzydła od zewnątrz i od wewnątrz	450
alumiuniowe osłonki na zawiasy premium w kolorze inox lub czarnym	55

### PRZYKŁADOWE CENY POPULARNYCH AKCESORIÓW

	KOLOR INOX	KOLOR CZARNY
klamka HAGA	180	220
wkładka Wilka (do drzwi Arktic i Passive)	155	275
pochwył okrągły dł. 1500mm	520	725

## Do wyboru, do koloru



1EK 80/57 **NA WYMIAR**



1EK 80/57 **NA WYMIAR**



1EK 80/57 **NA WYMIAR**



1EK 80/57 **NA WYMIAR**



Widok od zewnątrz



Widok od wewnątrz



HIT



Cena pochwyty i klamko-zaślepek widocznych na zdjęciu w kolorze czarnym – 900 zł netto, w kolorze stali Inox – 720 zł netto.

1EK 80/57  NA WYMIAR





Widok od zewnątrz



info

Na zdjęciu są widoczne doświetla Alu 90 Standard o szerokości 30 cm. Cena pojedynczego doświetla bocznego wynosi 2069 zł netto. Cena doświetla górnego wynosi 1650 zł netto (ceny doświetli zależą od ich rozmiaru).

1EK 80

NA WYMIAR

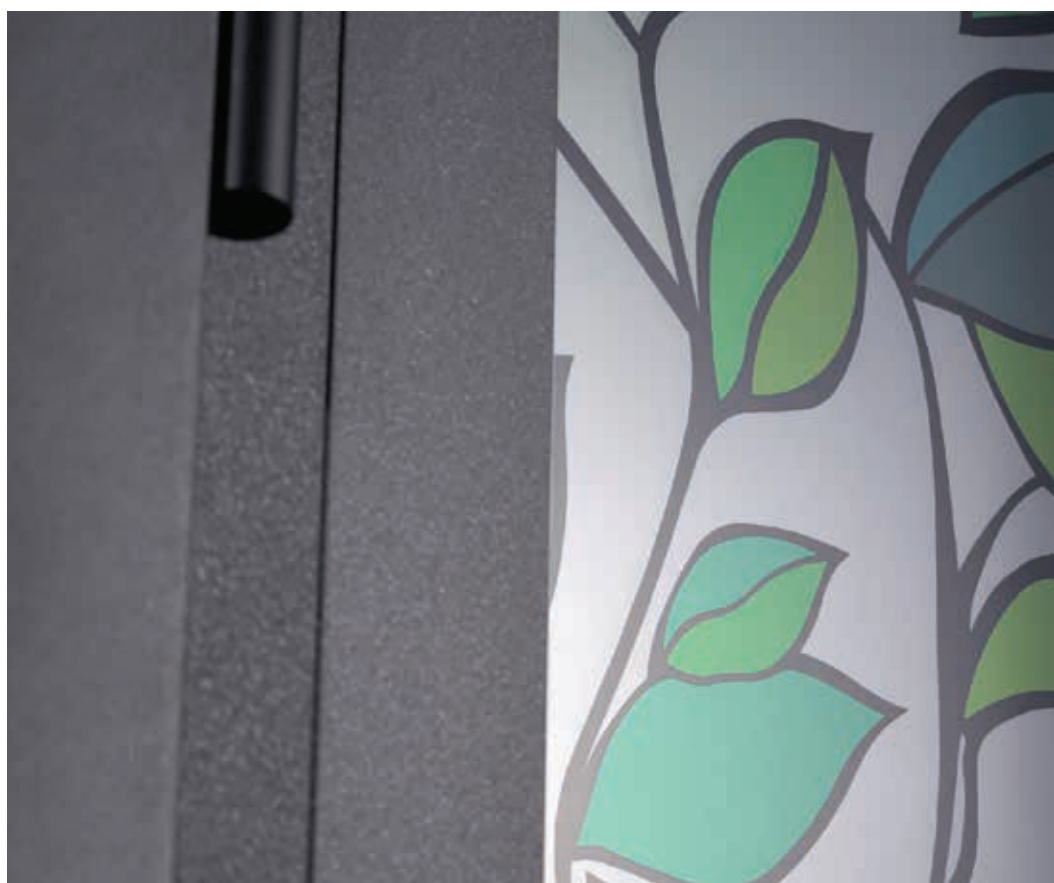

Widok od zewnątrz



Widok od wewnątrz



1EK 80

—|— NA WYMIAR



Widok od zewnątrz



Widok od wewnątrz



1FK 81/58  NA WYMIAR



Cena pochwyty i klamko-zaślepek widocznych na zdjęciu w kolorze czarnym – 850 zł netto, w kolorze stali Inox – 655 zł netto.





1FK 81 | NA WYMIAR



1FK 81/58 | NA WYMIAR



1FK 81/58 | NA WYMIAR



1FK 81/58 | NA WYMIAR



1FK 81/58 | NA WYMIAR



1HK 83 | NA WYMIAR



Widok od zewnątrz



Widok od wewnątrz



1GK 82  NA WYMIAR







1GK 82/59 | NA WYMIAR



1GK 82/59 | NA WYMIAR



1GK 82/59 | NA WYMIAR



1GK 82/59 | NA WYMIAR



1GK 82/59 | NA WYMIAR



1GK 82/59 | NA WYMIAR



## Kolekcja Geometric Fullpers

Drzwi GEOMETRIC nawiązują do podziałów i geometrii znanych ze stylów vintage i industrialnego. Drzwi z tej kolekcji mają ciekawe, dopracowane detale, które nadają im wysublimowanego charakteru.

# Drzwi z kolekcji Geometric z aplikacją o fakturze stali szczotkowanej

CENY DOTYCZĄ MODELI GB92, GB93, GB94 ORAZ GB100/67

**info** Podane w tabelce ceny są cenami netto, dotyczą standardowych rozwiązań i nie obejmują akcesoriów takich jak klamki, pochwity, wkładki, itp.

Tabele cenowe akcesoriów są dostępne na końcu katalogu, a ceny doświetli na str. 27.

Ceny dotyczą drzwi w rozmiarach standardowych "80", "80N", "90", "90N". Zmiana rozmiarów na niestandardowe może wiązać się z dopłatą - tabele dopłat na str. 130-131.

**NA WYMIAR**

Modele oznaczone tą ikoną są dostępne w rozmiarach niestandardowych (tzw. "na wymiar") - szczegóły str. 129.

## RODZAJ ZAMKA

RODZAJ ZAMKA	72 ARKTIC	90 PASSIVE
zamek listwowy 9-punktowy ROTO QB	3699	4399
zamek automatyczny ENEO CC z klawiaturą/czytnikiem linii papilarnych	7099	8049

## STANDARD CIEPLNY

## OŚCIEŻNICA

STANDARD CIEPLNY	OŚCIEŻNICA	72 ARKTIC	90 PASSIVE
72 ARKTIC	met/drew	3699	4399
72 ARKTIC	aluminiowa	4299	4399
90 PASSIVE	met/drew	4399	8049
90 PASSIVE	aluminiowa	4849	8499

## DOPEŁATY DO OPCJI NIESTANDARDOWYCH

## DOPEŁATA

inny kolor skrzydła i ościeżnicy	350
inny kolor skrzydła od zewnątrz i od wewnątrz	450
aluminiowe osłonki na zawiasy premium w kolorze inox lub czarnym	55



GB 93



Warto zwrócić uwagę na wyjątkową aplikację z blachy aluminiowej anodowanej na czarno. Powierzchnia blachy wygląda tak, jakby była mocno przetarta szczotką drucianą – tzw. efekt stali szczotkowanej. Faktura blachy jest identyczna ze szczotkowaną fakturą pochwytu.



Cena pochwytu i klamko-zaślepek widocznych na zdjęciu w kolorze czarnym – 1285 zł netto, w kolorze stali Inox – 1145 zł netto.





info

Na zdjęciu jest widoczne doświetlenie Alu 90 Standard o szerokości 30 cm. Jego cena wynosi 2069 zł netto (ceny doświetli zależą od ich rozmiaru).



+

Cena pochwyty i klamko-zaślepek widocznych na zdjęciu w kolorze czarnym – 1285 zł netto, w kolorze stali Inox – 1145 zł netto.

GB 92

NA WYMIAR



GB 94



GB 100/67



+

Cena pochwyty i klamko-zaślepek widocznych na zdjęciu w kolorze czarnym – 1295 zł netto, w kolorze stali Inox – 1135 zł netto.



+

Cena pochwyty i klamko-zaślepek widocznych na zdjęciu w kolorze czarnym – 1105 zł netto, w kolorze stali Inox – 985 zł netto.

# Drzwi z kolekcji Geometric z lamelami

CENY DOTYCZĄ MODELI GV113, GV114, GV115 ORAZ GV116

DOPEŁATA DO MODELI GV111 ORAZ GV112 - 200ZŁ

**info** Podane w tabelce ceny są cenami netto, dotyczą standardowych rozwiązań i nie obejmują akcesoriów takich jak klamki, pochwity, wkładki, itp.

Tabele cenowe akcesoriów są dostępne na końcu katalogu, a ceny doświetli na str. 27.

Ceny dotyczą drzwi w rozmiarach standardowych "80", "80N", "90", "90N". Zmiana rozmiarów na niestandardowe może wiązać się z dopłatą - tabele dopłat na str. 130-131.

## RODZAJ ZAMKA

	dwa zamki standardowe	zamek listwowy 9-punktowy ROTO QB	zamek listwowy 9-punktowy ROTO QB z dodatkowym górnym zamkiem	zamek automatyczny ENEO CC z klawiaturą/czytnikiem linii papilarnych	
<b>STANDARD CIEPLNY</b>					
<b>OŚCIEŻNICA</b>					
72 ARKTIC	met/drew	4299	4549	4649	7949
72 ARKTIC	aluminiowa	4899	5149	5249	8549
90 PASSIVE	met/drew	-	5249	-	8899
90 PASSIVE	aluminiowa	-	5699	-	9349

## DOPEŁATY DO OPCJI NIESTANDARDOWYCH

## DOPEŁATA

inny kolor skrzydła i ościeżnicy	350
inny kolor skrzydła od zewnątrz i od wewnątrz	450
aluminiowe osłonki na zawiasy premium w kolorze inox lub czarnym	55

## PRZYKŁADOWE CENY POPULARNYCH AKCESORIÓW

## KOLOR INOX

## KOLOR CZARNY

klamka HAGA	180	220
wkładka Wilka (do drzwi Arktic i Passive)	155	275
pochwyt okrągły dł. 1500mm	520	725



GV 111

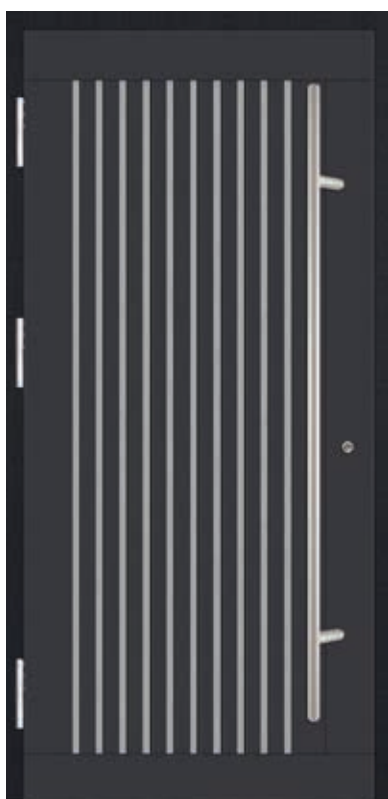

GV 112



Widok od zewnątrz

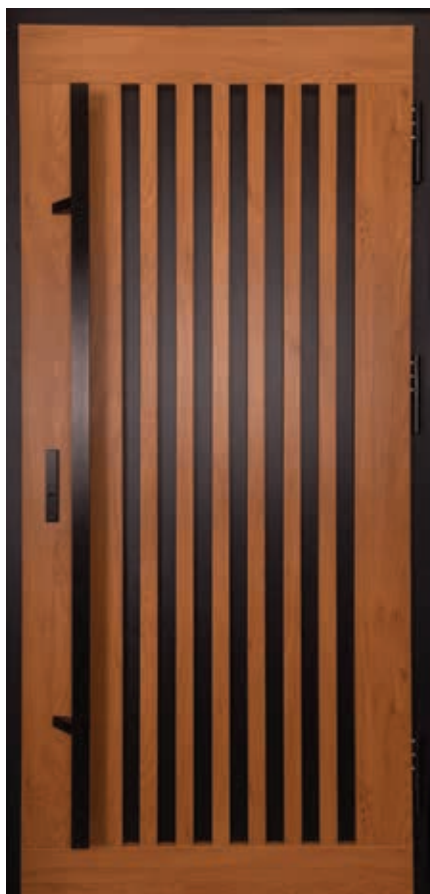

Widok od wewnątrz



GV 111

01

Martom opracował autorską technologię drzwi z lamelami. Listwy lameli mają szerokość 2,5cm i grubość 1cm. Są wykonane z okleinowanej blachy identycznej jak skrzydło drzwiowe. Lamele licują się z ramą skrzydła. Panel, na którym są zamontowane, może być wykonany w tym samym kolorze jak rama skrzydła lub innym.





GV 114



GV 113

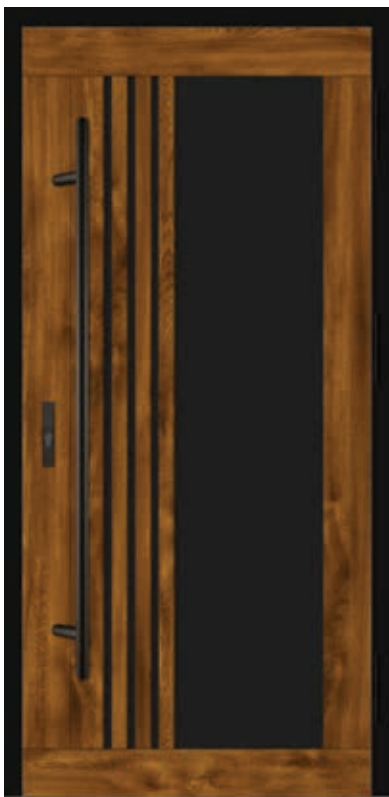

GV 116



GV 115



## Kolekcja Simple Elegance

Innowacje opracowane przez Martom pozwoliły stworzyć unikalną kolekcję Simple Elegance. Jak sama nazwa wskazuje, modele cechują się prostotą i elegancją tworząc styl, który jest w stanie dopasować się do wielu współczesnych trendów. Modele Simple Elegance szczególnie komponują się z budynkami nowoczesnymi i minimalistycznymi. Idealnie pasują do budynków z dużymi przeszkleniami na elewacji.

W AUTORSKIEJ TECHNOLOGII SIMPLE ELEGANCE W PIERWSZEJ KOLEJNOŚCI SĄ MONTOWANE PRZESZKLENIA, A W DALSZYM CYKLU JEST WSTRZYKIWANA DO SKRZYDŁA PIANA PUR. DZIĘKI TEMU PIANA DOSKONALE WIĄŻE SIĘ Z PRZESZKLENIAМИ, WYPEŁNIAJĄC CAŁĄ PRZESTRZEŃ. ROZWIĄZANIE TO DAJE WIELE KORZYŚCI: JEST ZACHOWANA DOSKONAŁA IZOLACJA CIEPLNA, PIANA PUR ZNAKOMICIE USZCZELNIA I USZTYWNI SKRZYDŁO.



01

W drzwiach kolekcji Simple Elegance szyba jest delikatnie cofnięta względem powierzchni skrzydła. Połączenie jest wykończone subtelną, prawie niewidoczną uszczelką.



02

Efekt drzwi dwukolorowych uzyskuje się przez zastosowanie aplikacji zokleinowanej blachy aluminiowej.



03

Do modeli Simple Elegance można stosować aplikacje dekoracyjne ze stali nierdzewnej szczotkowanej w kolorze naturalnym lub anodowane na czarno.

# Drzwi z kolekcji Simple Elegance - czysta forma

## CENY DOTYCZĄ WSZYSTKICH MODELI Z KOLEKCJI SIMPLE ELEGANCE BEZ DODATKOWYCH APLIKACJI DEKORACYJNYCH

**info** Podane w tabelce ceny są cenami netto, dotyczą standardowych rozwiązań i nie obejmują akcesoriów takich jak klamki, pochwyt, wkładki, itp.

Tabele cenowe akcesoriów są dostępne na końcu katalogu, a ceny doświetli na str. 27.

Ceny dotyczą drzwi w rozmiarach standardowych "80", "80N", "90", "90N". Zmiana rozmiarów na niestandardowe może wiązać się z dopłatą - tabele dopłat na str. 130-131.

**NA WYMIAR**

Modele oznaczone tą ikoną są dostępne w rozmiarach niestandardowych (tzw. "na wymiar") - szczegóły str. 129.

### RODZAJ ZAMKA

	dwa zamki standardowe	zamek listwowy 9-punktowy ROTO QB	zamek listwowy 9-punktowy ROTO QB z dodatkowym górnym zamkiem	zamek automatyczny ENEO CC z klawiaturą/czytnikiem linii papilarnych
<b>STANDARD CIEPLNY</b>				
<b>72 ARKTIC</b>	3699	3949	4049	7349
<b>72 ARKTIC</b>	4299	4549	4649	7949
<b>90 PASSIVE</b>	-	4699	-	8349
<b>90 PASSIVE</b>	-	5149	-	8799

### STANDARD CIEPLNY

### OŚCIEŻNICA

<b>72 ARKTIC</b>	met/drew	3699	3949	4049	7349
<b>72 ARKTIC</b>	aluminiowa	4299	4549	4649	7949
<b>90 PASSIVE</b>	met/drew	-	4699	-	8349
<b>90 PASSIVE</b>	aluminiowa	-	5149	-	8799

### DOPEŁATY DO OPCJI NIESTANDARDOWYCH

### DOPEŁATA

przeszklenia standardowe: reflex brąz, mleczna, przezierna	<b>bez dopłaty</b>
przeszklenia za dopłatą: lustro weneckie, druk, reflex grafit, reflex black	200
inny kolor skrzydła i ościeżnicy	350
inny kolor skrzydła od zewnątrz i od wewnątrz	450
aluminiowe osłonki na zawiasy premium w kolorze inox lub czarnym	55

### PRZYKŁADOWE CENY POPULARNYCH AKCESORIÓW

### KOLOR INOX

### KOLOR CZARNY

klamka HAGA	180	220
wkładka Wilka (do drzwi Arktic i Passive)	155	275
pochwył okrągły dł. 1500mm	520	725



Q 669/48

**NA WYMIAR**

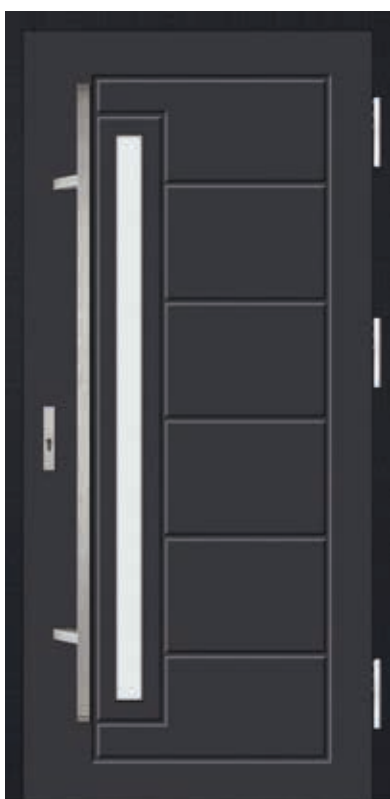

U 670/48

**NA WYMIAR**



X 672/49

**NA WYMIAR**



Widok od zewnątrz



Widok od wewnątrz



HIT



Cena pochwyty i klamko-zaślepek widocznych na zdjęciu w kolorze czarnym – 1000 zł netto, w kolorze stali Inox – 820 zł netto.

V 671/49  NA WYMIAR

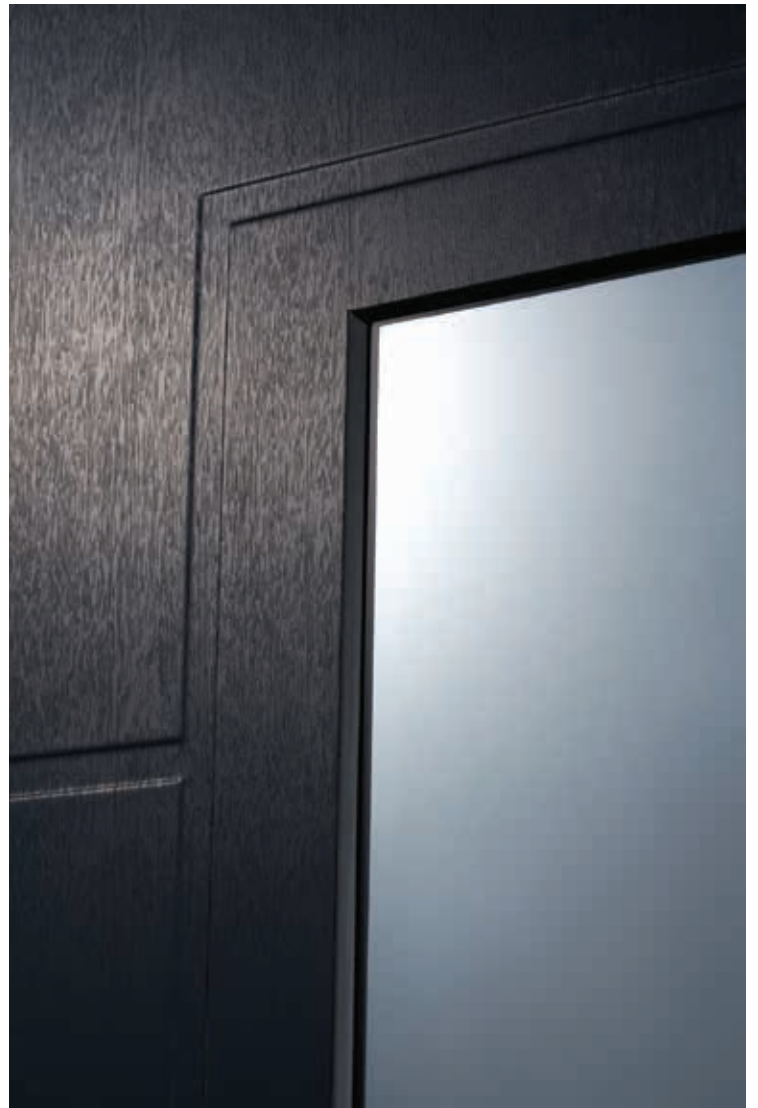

Widok od zewnątrz



Widok od wewnątrz



Y 673/51





G 625/49 | NA WYMIAR



G 629/49 | NA WYMIAR



G 603/48 | NA WYMIAR



G 678/50 | NA WYMIAR



G 600/48 | NA WYMIAR



G 632/51



G 640/52



G 647/53

# Drzwi z kolekcji Simple Elegance z aplikacjami dekoracyjnymi

## CENY DOTYCZĄ WSZYSTKICH MODELI Z KOLEKCJI SIMPLE ELEGANCE Z APLIKACJAMI OZDOBNYMI W KOLORZE INOX LUB CZARNYM

**info** Podane w tabelce ceny są cenami netto, dotyczą standardowych rozwiązań i nie obejmują akcesoriów takich jak klamki, pochwyty, wkładki, itp.

Tabele cenowe akcesoriów są dostępne na końcu katalogu, a ceny doświetli na str. 27.

Ceny dotyczą drzwi w rozmiarach standardowych "80", "80N", "90", "90N". Zmiana rozmiarów na niestandardowe może wiązać się z dopłatą - tabele dopłat na str. 130-131.

**NA WYMIAR**

Modele oznaczone tą ikoną są dostępne w rozmiarach niestandardowych (tzw. "na wymiar") - szczegóły str. 129.

### RODZAJ ZAMKA

RODZAJ ZAMKA	RODZAJ ZAMKA	RODZAJ ZAMKA	RODZAJ ZAMKA
			
dwa zamki standardowe	zamek listwowy 9-punktowy ROTO QB	zamek listwowy 9-punktowy ROTO QB z dodatkowym górnym zamkiem	zamek automatyczny ENEO CC z klawiaturą/czytnikiem linii papilarnych
<b>3799</b>	<b>4049</b>	<b>4149</b>	<b>7449</b>
<b>4399</b>	<b>4649</b>	<b>4749</b>	<b>8049</b>
-	<b>4799</b>	<b>8449</b>	<b>8099</b>
-	<b>5249</b>	-	<b>8899</b>

### STANDARD CIEPLNY

### OŚCIEŻNICA

<b>72 ARKTIC</b>	met/drew	<b>3799</b>	<b>4049</b>	<b>4149</b>	<b>7449</b>
<b>72 ARKTIC</b>	aluminiowa	<b>4399</b>	<b>4649</b>	<b>4749</b>	<b>8049</b>
<b>90 PASSIVE</b>	met/drew	-	<b>4799</b>	<b>8449</b>	<b>8099</b>
<b>90 PASSIVE</b>	aluminiowa	-	<b>5249</b>	-	<b>8899</b>

### DOPEŁATY DO OPCJI NIESTANDARDOWYCH

### DOPEŁATA

przeszklenia standardowe: reflex brąz, mleczna, przezierna	<b>bez dopłaty</b>
przeszklenia za dopłatą: lustro weneckie, druk, reflex grafit, reflex black	<b>200</b>
aplikacja w kolorze czarnym	<b>50</b>
inny kolor skrzydła i ościeżnicy	<b>350</b>
inny kolor skrzydła od zewnątrz i od wewnątrz	<b>450</b>
aluminiowe osłonki na zawiasy premium w kolorze inox lub czarnym	<b>55</b>

### PRZYKŁADOWE CENY POPULARNYCH AKCESORIÓW

### KOLOR INOX

### KOLOR CZARNY

klamka HAGA	<b>180</b>	<b>220</b>
wkładka Wilka (do drzwi Arktic i Passive)	<b>155</b>	<b>275</b>
pochwyt okrągły dł. 1500mm	<b>520</b>	<b>725</b>



**G 615/49**

**NA WYMIAR**



**G 677/49**

**NA WYMIAR**



**G 630/49**

**NA WYMIAR**



G 609/49 — NA WYMIAR



G 631/49



G 628/49



G 675/49 — NA WYMIAR



G 626/49 — NA WYMIAR



G 627/49 — NA WYMIAR





G 601/48 | NA WYMIAR



G 602/48 | NA WYMIAR



G 674/48 | NA WYMIAR



G 606/48 | NA WYMIAR



G 607/48 | NA WYMIAR



G 619/48



G 617/48 | NA WYMIAR



G 623/48



G 676/48 NA WYMIAR



G 613/48 NA WYMIAR



G 604/48 NA WYMIAR



G 605/48 NA WYMIAR



G 620/48



G 621/48



G 622/48



G 624/48



G 611/50 | NA WYMIAR



G 679/50 | NA WYMIAR



G 680/50 | NA WYMIAR



G 642/52



G 645/52



G 634/51



G 637/51



G 638/51

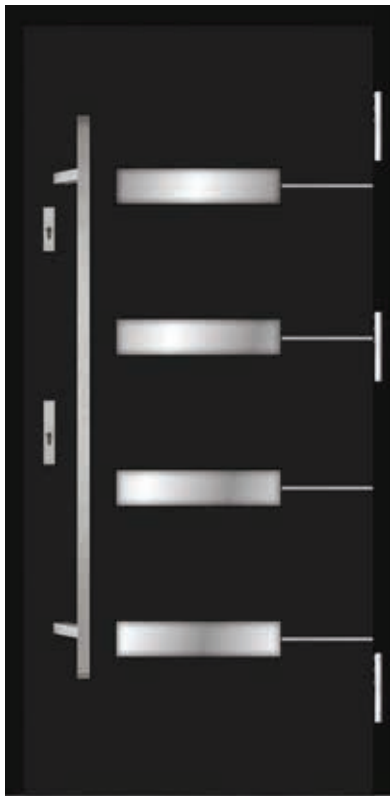

G 636/51



G 651/53



G 654/53

# Drzwi z kolekcji Simple Elegance - podwójny kolor

## CENY DOTYCZĄ WSZYSTKICH MODELI Z KOLEKCJI SIMPLE ELEGANCE Z DODATKOWĄ KOLORYSTYKĄ

**info** Podane w tabelce ceny są cenami netto, dotyczą standardowych rozwiązań i nie obejmują akcesoriów takich jak klamki, pochwyt, wkładki, itp.

Tabele cenowe akcesoriów są dostępne na końcu katalogu, a ceny doświetli na str. 27.

Ceny dotyczą drzwi w rozmiarach standardowych "80", "80N", "90", "90N". Zmiana rozmiarów na niestandardowe może wiązać się z dopłatą - tabele dopłat na str. 130-131.

**NA WYMIAR**

Modele oznaczone tą ikoną są dostępne w rozmiarach niestandardowych (tzw. "na wymiar") - szczegóły str. 129.

### RODZAJ ZAMKA

RODZAJ ZAMKA	RODZAJ ZAMKA	RODZAJ ZAMKA	RODZAJ ZAMKA
			
dwa zamki standardowe	zamek listwowy 9-punktowy ROTO QB	zamek listwowy 9-punktowy ROTO QB z dodatkowym górnym zamkiem	zamek automatyczny ENEO CC z klawiaturą/czytnikiem linii papilarnych
<b>3899</b>	<b>4149</b>	<b>4249</b>	<b>7449</b>
<b>4399</b>	<b>4649</b>	<b>4749</b>	<b>8049</b>
-	<b>4799</b>	-	<b>8449</b>
-	<b>5249</b>	-	<b>8899</b>

### STANDARD CIEPLNY

### OŚCIEŻNICA

<b>72 ARKTIC</b>	met/drew	<b>3899</b>	<b>4149</b>	<b>4249</b>	<b>7449</b>
<b>72 ARKTIC</b>	aluminiowa	<b>4399</b>	<b>4649</b>	<b>4749</b>	<b>8049</b>
<b>90 PASSIVE</b>	met/drew	-	<b>4799</b>	-	<b>8449</b>
<b>90 PASSIVE</b>	aluminiowa	-	<b>5249</b>	-	<b>8899</b>

### DOPEŁNY DO OPCJI NIESTANDARDOWYCH

### DOPEŁATA

DOPEŁNY DO OPCJI NIESTANDARDOWYCH	DOPEŁATA
przeszklenia standardowe: reflex brąz, mleczna, przezierna	<b>bez dopłaty</b>
przeszklenia za dopłatą: lustro weneckie, druk, reflex grafit, reflex black	<b>200</b>
aplikacja w kolorze czarnym	<b>50</b>
inny kolor skrzydła i ościeżnicy	<b>350</b>
inny kolor skrzydła od zewnątrz i od wewnątrz	<b>450</b>
aluminiowe osłonki na zawiasy premium w kolorze inox lub czarnym	<b>55</b>

### PRZYKŁADOWE CENY POPULARNYCH AKCESORIÓW

### KOLOR INOX

### KOLOR CZARNY

klamka HAGA	<b>180</b>	<b>220</b>
wkładka Wilka (do drzwi Arctic i Passive)	<b>155</b>	<b>275</b>
pochwyty okrągły dł. 1500mm	<b>520</b>	<b>725</b>

### Widok od zewnątrz

### Widok od wewnątrz



**HIT**



**GL 614/48**





GL 608/48



GL 616/49



GL 610/49



GL 612/50



GL 655/48



GL 656/49



GL 660/51



GL 662/53



## Kolekcja Modern

Kolekcja Modern to nowoczesne modele z aplikacjami w kolorze stali nierdzewnej szczotkowanej lub czarnym. Drzwi z kolekcji Modern są to drzwi z charakterem. W całej okazałości pokazują swoją naturę – trwałość i szlachetność metalu. Duża różnorodność wzorów umożliwia dopasowanie modelu do każdego stylu domu.



Wszystkie drzwi w kolekcji Modern mogą być wykończone przy użyciu dwóch rodzajów materiałów. Może to być aplikacja ze stali nierdzewnej o fakturze szczotkowanej inox lub z blachy aluminiowej anodowanej na czarno. Dzięki temu kolorystyka drzwi jest idealnie dopasowana do indywidualnych potrzeb Klientów.



# Drzwi z kolekcji Modern

## CENY DOTYCZĄ WSZYSTKICH MODELI Z KOLEKCJI MODERN

**info** Podane w tabelce ceny są cenami netto, dotyczą standardowych rozwiązań i nie obejmują akcesoriów takich jak klamki, pochwyt, wkładki, itp.

Tabele cenowe akcesoriów są dostępne na końcu katalogu, a ceny doświetli na str. 27.

Ceny dotyczą drzwi w rozmiarach standardowych "80", "80N", "90", "90N". Zmiana rozmiarów na niestandardowe może wiązać się z dopłatą - tabele dopłat na str. 130-131.

**NA WYMIAR**

Modele oznaczone tą ikoną są dostępne w rozmiarach niestandardowych (tzw. "na wymiar") - szczegóły str. 129.

### RODZAJ ZAMKA

	dwa zamki standardowe	zamek listwowy 9-punktowy ROTO QB	zamek listwowy 9-punktowy ROTO QB z dodatkowym górnym zamkiem	zamek automatyczny ENEO CC z klawiaturą/czytnikiem linii papilarnych	
<b>STANDARD CIEPLNY</b>					
<b>OŚCIEŻNICA</b>					
55 OPTIMAL	stalowa	2749	2999	3099	-
55 NORDIC	met/drew	3349	3499	3599	-
72 ARKTIC	met/drew	3799	4049	4149	7449
72 ARKTIC	aluminiowa	4399	4649	4749	8049
90 PASSIVE	met/drew	-	4799	-	8449
90 PASSIVE	aluminiowa	-	5249	-	8899

### DOPLĄTY DO OPCJI NIESTANDARDOWYCH

	DOPLĄTA
przeszklenia standardowe: reflex brąz, mleczna, przezierna	bez dopłaty
przeszklenia za dopłatą: lustro weneckie, druk, reflex grafit, reflex black	200
aplikacja w kolorze czarnym	50
inny kolor skrzydła i ościeżnicy	350
inny kolor skrzydła od zewnątrz i od wewnątrz	450
aluminiowe osłonki na zawiasy premium w kolorze inox lub czarnym	55

### PRZYKŁADOWE CENY POPULARNYCH AKCESORIÓW

	KOLOR INOX	KOLOR CZARNY
klamka HAGA	180	220
wkładka Wilka (do drzwi Arktic i Passive)	155	275
wkładka Wilka (do drzwi Optimal i Nordic)	115	215
pochwyty okrągły dł. 1500mm	520	725



A 01/3

**NA WYMIAR**



A 01/3

**NA WYMIAR**



A 01/3

**NA WYMIAR**



Widok od zewnątrz



A 01/3  NA WYMIAR

Widok od wewnątrz



info

Dla tego modelu dostępne jest **15 wzorów przeszkleń**. Skorzystaj z konfiguratora na [www.drzwimartom.pl](http://www.drzwimartom.pl)

**NAJCZĘŚCIEJ WYBIERANY MODEL Z KOLEKCJI MODERN**

+

Cena pochwyty i klamko-zaślepek widocznych na zdjęciu w kolorze czarnym – 1000 zł netto, w kolorze stali Inox – 820 zł netto.

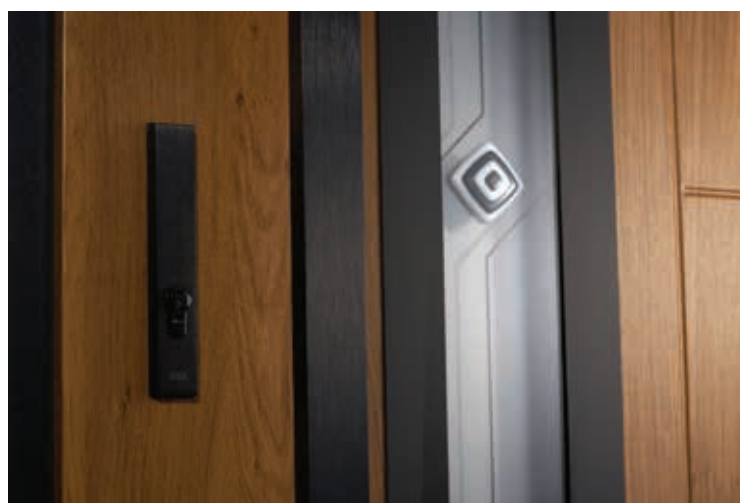
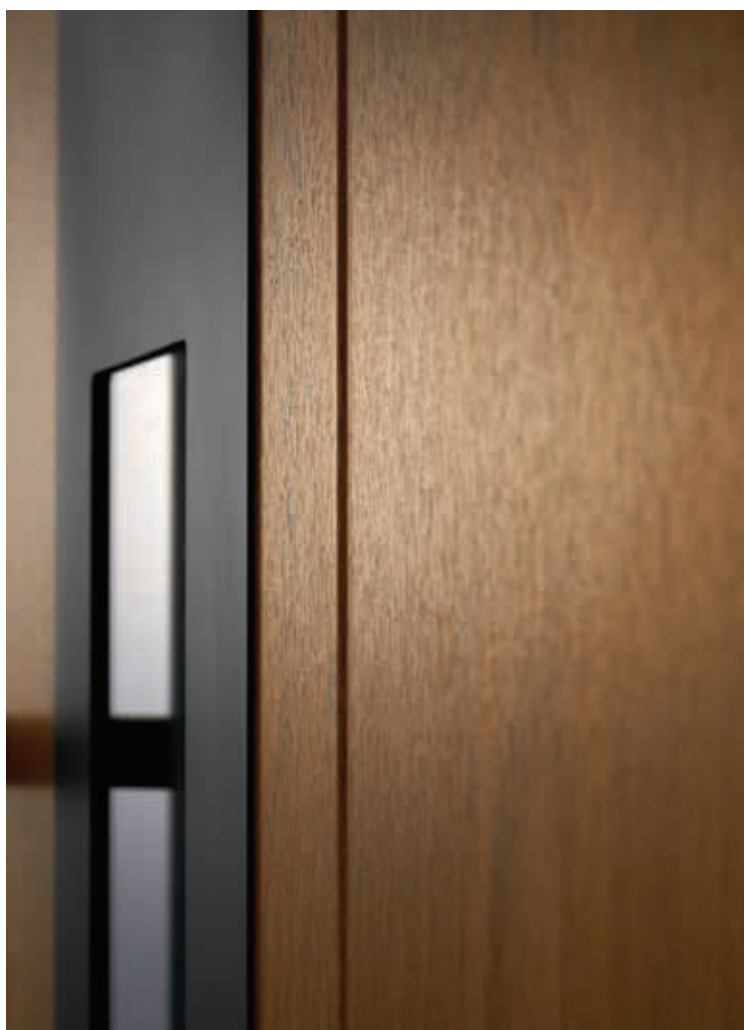





G 01/3 | NA WYMIAR

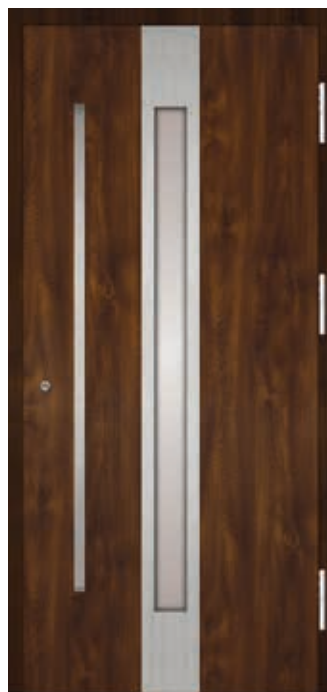

G 02/3 | NA WYMIAR



G 66/10 | NA WYMIAR



G 61/56 | NA WYMIAR



F 61/56 | NA WYMIAR



G 60/56 | NA WYMIAR



F 60/56 | NA WYMIAR



F 65/10 NA WYMIAR



F 62/10 NA WYMIAR



G 63/10 NA WYMIAR



A 14/3



G 05/3 NA WYMIAR



A 05/3 NA WYMIAR



G 06/3 NA WYMIAR



M 07/1 NA WYMIAR



G 09/3 — NA WYMIAR



A 09/3 — NA WYMIAR



A 10/3 — NA WYMIAR



G 14/3



R 20/19  NA WYMIAR



G 20/19  NA WYMIAR



G 33/2  NA WYMIAR



J 38/35  NA WYMIAR



J 40/35  NA WYMIAR

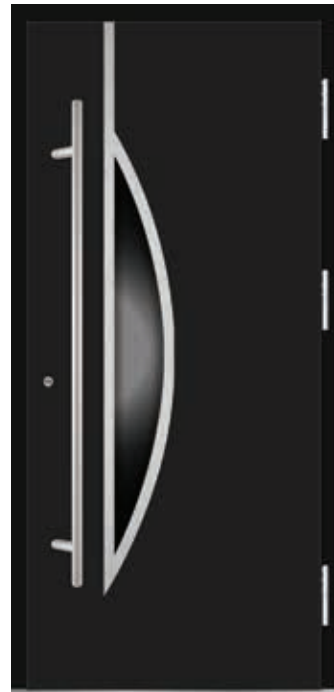

G 39/35  NA WYMIAR

Widok od zewnątrz



Widok od wewnątrz



F 15/27  NA WYMIAR



Cena pochwyty i klamko-zaślepek widocznych na zdjęciu w kolorze czarnym – 850 zł netto, w kolorze stali Inox – 655 zł netto.







G 15/27 NA WYMIAR



G 15/27 NA WYMIAR



F 15/27 NA WYMIAR

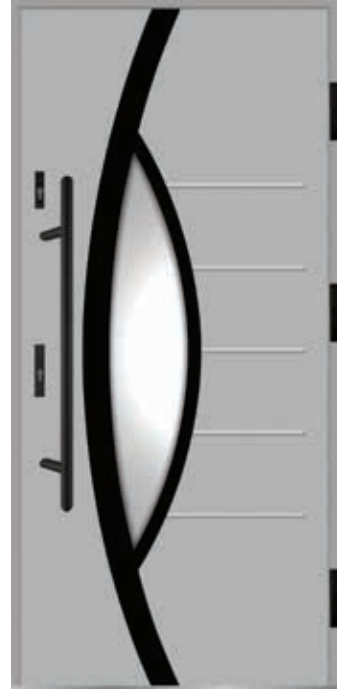

F 15/27 NA WYMIAR



G 16/26 NA WYMIAR

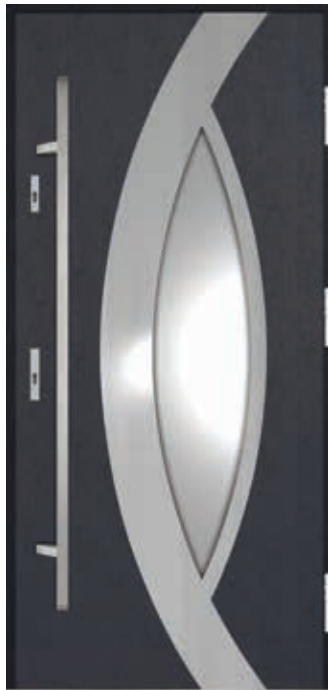

G 16/26 NA WYMIAR



G 16/26 NA WYMIAR



G 16/26 NA WYMIAR



F 58/54 | NA WYMIAR



G 58/54 | NA WYMIAR



F 59/55 | NA WYMIAR



G 59/55 | NA WYMIAR



G 23/29 | NA WYMIAR



B 23/29 | NA WYMIAR



B 22/29 | NA WYMIAR



G 32/20



M 32/20



G 13/2



A 13/2



B 21/21  NA WYMIAR



G 21/21  NA WYMIAR



M 35/28



M 36/24



## Kolekcja No Glass

Drzwi nieprzeszkłone również mogą być efektywnym wyróżnikiem domu. Skrzydła pełne mogą posiadać różnorodne tłoczenia powierzchni. Aplikacje dekoracyjne mogą być wykonane z blachy w kolorze naturalnym, czarnym lub mogą być okleinowane na różne kolory. Bardzo dużo możliwości daje zastosowanie atrakcyjnych wizualnie akcesoriów takich jak pochwyt, antaby czy klamki. W innych kolekcjach również znajdziecie Państwo drzwi nieprzeszkłone, ale ta kolekcja skupia się wyłącznie na tym rozwiązaniu.

# Drzwi z kolekcji No Glass - gładki król niskiej ceny

## CENY DOTYCZĄ MODELU G 00 - PEŁNY, GŁADKI

**info** Podane w tabelce ceny są cenami netto, dotyczą standardowych rozwiązań i nie obejmują akcesoriów takich jak klamki, pochwity, wkładki, itp.

Tabele cenowe akcesoriów są dostępne na końcu katalogu, a ceny doświetli na str. 27.

Ceny dotyczą drzwi w rozmiarach standardowych "80", "80N", "90", "90N". Zmiana rozmiarów na niestandardowe może wiązać się z dopłatą - tabele dopłat na str. 130-131.

**NA WYMIAR**

Modele oznaczone tą ikoną są dostępne w rozmiarach niestandardowych (tzw. "na wymiar") - szczegóły str. 129.

### RODZAJ ZAMKA

	dwa zamki standardowe	zamek listwowy 9-punktowy ROTO QB	zamek listwowy 9-punktowy ROTO QB z dodatkowym górnym zamkiem	zamek automatyczny ENEO CC z klawiaturą/czytnikiem linii papilarnych	
<b>STANDARD CIEPLNY</b>					
<b>OŚCIEŻNICA</b>					
55 OPTIMAL	stalowa	1639	1889	1989	-
55 NORDIC	met/drew	2219	2369	2469	-
72 ARKTIC	met/drew	2599	2849	2949	6249
72 ARKTIC	aluminiowa	3199	3449	3549	6849
90 PASSIVE	met/drew	-	3659	-	7309
90 PASSIVE	aluminiowa	-	4109	-	7759

### DOPLĄTY DO OPCJI NIESTANDARDOWYCH

### DOPLĄTA

inny kolor skrzydła i ościeżnicy	350
inny kolor skrzydła od zewnątrz i od wewnątrz	450
aluminiowe osłonki na zawiasy premium w kolorze inox lub czarnym	55

### PRZYKŁADOWE CENY POPULARNYCH AKCESORIÓW

### KOLOR INOX

### KOLOR CZARNY

klamka HAGA	180	220
wkładka Wilka (do drzwi Arktic i Passive)	155	275
wkładka Wilka (do drzwi Optimal i Nordic)	115	215
pochwyt okrągły dł. 1500mm	520	725



G 00 **NA WYMIAR**

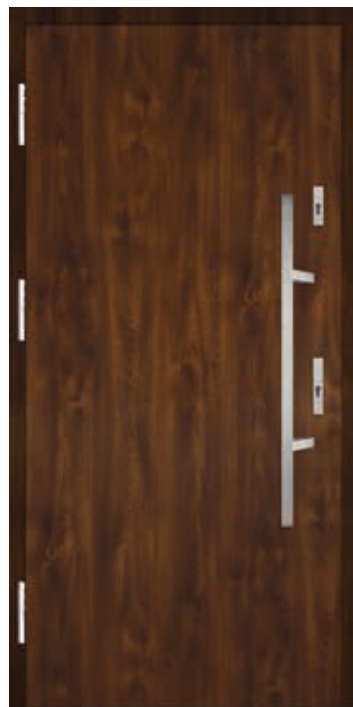

G 00 **NA WYMIAR**



G 00 **NA WYMIAR**



G 00 **NA WYMIAR**



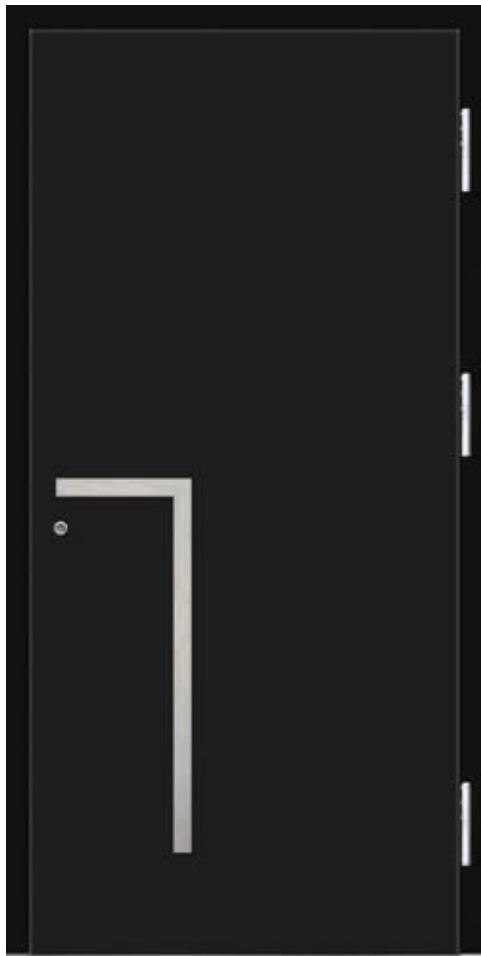

G 00

NA WYMIAR



G 00

NA WYMIAR



Cena pochwytu i klamko-zaślepek widocznych na zdjęciu w kolorze czarnym – 1185 zł netto, w kolorze stali Inox – 975 zł netto.



G 00



G 00



Cena pochwytu i klamko-zaślepek widocznych na zdjęciu w kolorze czarnym – 1185 zł netto, w kolorze stali Inox – 975 zł netto.

# Awangardowe, autorskie pochwyty

Widok od zewnątrz



G 00

Widok od wewnątrz



Cena pochwyty i klamko-zaślepek widocznych na zdjęciu w kolorze czarnym – 2635 zł netto, w kolorze stali Inox – 2335 zł netto.



Na zdjęciu jest widoczne doświetlenie Fullpers Diamond o szerokości 30 cm. Jego cena wynosi 2169 zł netto (ceny doświetli zależą od ich rozmiaru).





G 00

NA WYMIAR



G 00

NA WYMIAR



Cena pochwyty i klamko-zaślepek widocznych na zdjęciu w kolorze czarnym – 1585 zł netto, w kolorze stali Innox – 1415 zł netto.





G 00 NA WYMIAR



G 00 NA WYMIAR



Cena pochwyty i klamko-zaślepek widocznych na zdjęciu w kolorze czarnym – 1300 zł netto, w kolorze stali Inox – 1095 zł netto.



G 00 NA WYMIAR



G 00 NA WYMIAR



Cena pochwyty i klamko-zaślepek widocznych na zdjęciu w kolorze czarnym – 1295 zł netto, w kolorze stali Inox – 1135 zł netto.





G 00  NA WYMIAR

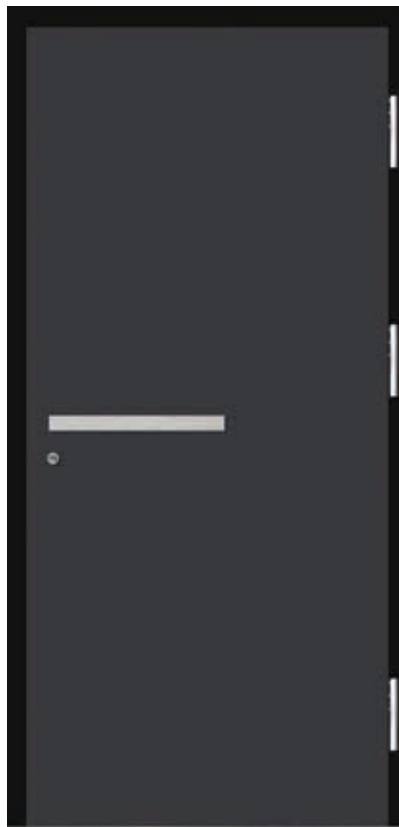

G 00  NA WYMIAR



Cena pochwytu i klamko-zaślepek widocznych na zdjęciu w kolorze czarnym – 1175 zł netto, w kolorze stali Inox – 1035 zł netto.



G 00  NA WYMIAR



G 00  NA WYMIAR



Cena pochwytu i klamko-zaślepek widocznych na zdjęciu w kolorze czarnym – 1285 zł netto, w kolorze stali Inox – 1145 zł netto.



# Drzwi z kolekcji No Glass - tłoczone

## CENY DOTYCZĄ MODELI Z KOLEKCJI NO GLASS Z TŁOCZENIEM DEKORACYJNYM

**info** Podane w tabelce ceny są cenami netto, dotyczą standardowych rozwiązań i nie obejmują akcesoriów takich jak klamki, pochwyt, wkładki, itp.



Tabele cenowe akcesoriów są dostępne na końcu katalogu, a ceny doświetli na str. 27.

Ceny dotyczą drzwi w rozmiarach standardowych "80", "80N", "90", "90N". Zmiana rozmiarów na niestandardowe może wiązać się z dopłatą - tabele dopłat na str. 130-131.

**NA WYMIAR**

Modele oznaczone tą ikoną są dostępne w rozmiarach niestandardowych (tzw. "na wymiar") - szczegóły str. 129.

### RODZAJ ZAMKA

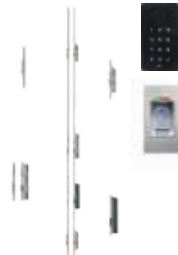
				
dwa zamki standardowe				
zamek listwowy 9-punktowy ROTO QB				
zamek listwowy 9-punktowy ROTO QB z dodatkowym górnym zamkiem				
zamek automatyczny ENEO CC z klawiaturą/czytnikiem linii papilarnych				
	<b>1839</b>	<b>2089</b>	<b>2189</b>	-
	<b>2289</b>	<b>2439</b>	<b>2539</b>	-
	<b>2799</b>	<b>3049</b>	<b>3149</b>	<b>6449</b>
	<b>3399</b>	<b>3649</b>	<b>3749</b>	<b>7049</b>
	-	<b>3849</b>	-	<b>7499</b>
	-	<b>4299</b>	-	<b>7949</b>

### STANDARD CIEPLNY

### OŚCIEŻNICA

<b>55 OPTIMAL</b>	stalowa	<b>1839</b>	<b>2089</b>	<b>2189</b>	-
<b>55 NORDIC</b>	met/drew	<b>2289</b>	<b>2439</b>	<b>2539</b>	-
<b>72 ARKTIC</b>	met/drew	<b>2799</b>	<b>3049</b>	<b>3149</b>	<b>6449</b>
<b>72 ARKTIC</b>	aluminiowa	<b>3399</b>	<b>3649</b>	<b>3749</b>	<b>7049</b>
<b>90 PASSIVE</b>	met/drew	-	<b>3849</b>	-	<b>7499</b>
<b>90 PASSIVE</b>	aluminiowa	-	<b>4299</b>	-	<b>7949</b>

### DOPLĄTY DO OPCJI NIESTANDARDOWYCH

### DOPLATA

inny kolor skrzydła i ościeżnicy	<b>350</b>
inny kolor skrzydła od zewnątrz i od wewnątrz	<b>450</b>
aluminiowe osłonki na zawiasy premium w kolorze inox lub czarnym	<b>55</b>

### PRZYKŁADOWE CENY POPULARNYCH AKCESORIÓW

### KOLOR INOX

### KOLOR CZARNY

klamka HAGA	<b>180</b>	<b>220</b>
wkładka Wilka (do drzwi Arctic i Passive)	<b>155</b>	<b>275</b>
wkładka Wilka (do drzwi Optimal i Nordic)	<b>115</b>	<b>215</b>
pochwył okrągły dł. 1500mm	<b>520</b>	<b>725</b>



**U 670** **NA WYMIAR**



**Q 669** **NA WYMIAR**



**Y 673** **NA WYMIAR**

Widok od zewnątrz



G 00

Widok od wewnątrz

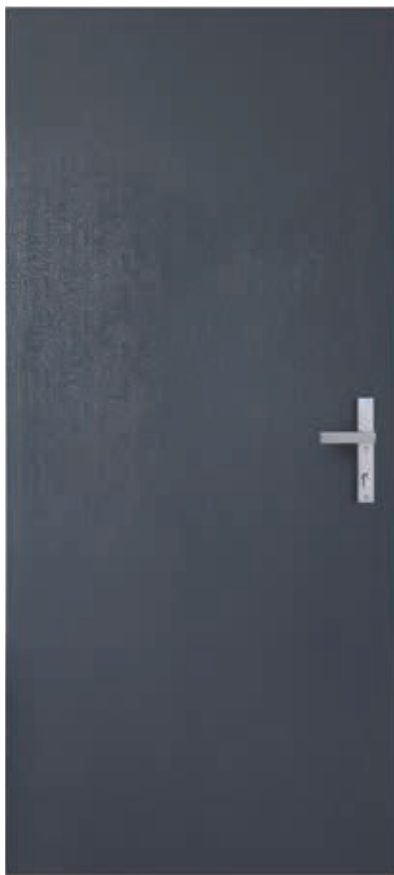

Cena pochwyty i klamko-zaślepek widocznych na zdjęciu w kolorze stali Innox – 2135 zł netto.

info

Na zdjęciu jest widoczne doświetlenie Alu 90 Standard o szerokości 30 cm. Jego cena wynosi 2069 zł netto (ceny doświetli zależą od ich rozmiaru).

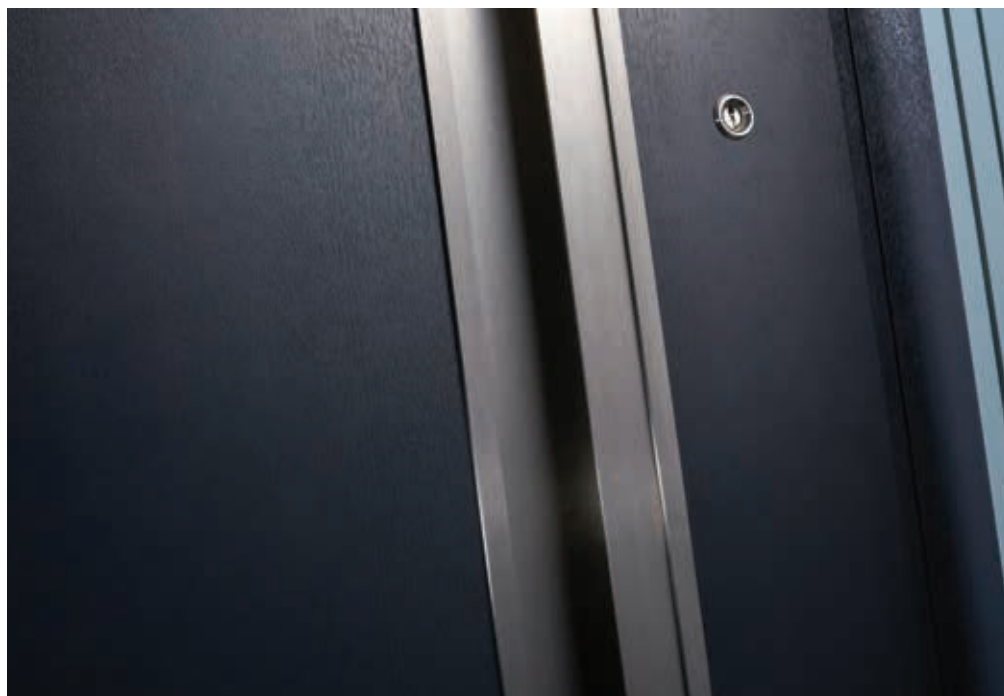



**G 00**

pochwyt wpuszczany 45cm



**A 00**

pochwyt wpuszczany 100cm



**G 00**

pochwyt wpuszczany 160cm



**A 00**

pochwyt wpuszczany 160cm



**A 00**

pochwyt wpuszczany 180cm



**G 00**

pochwyt wpuszczany 180cm

	INOX	BLACK
pochwyt wpuszczany 45cm	1220	1320
pochwyt wpuszczany 100cm	1520	1620
pochwyt wpuszczany 160cm	1720	1820
pochwyt wpuszczany 180cm	1820	1920
klamko-zaślepka Gaja	215	225
dopłata do pochwyty z przyciskiem + elektrozaczep	455	
dopłata do przycisku w skrzydle + elektrozaczep	455	
zasilacz dopuszkowy	125	

**info**

Ceny bazowe drzwi należy dobrać w zależności od tego, czy są gładkie czy tłoczone. Do cen bazowych należy dodać cenę pochwyty, klamko-zaślepki i opcjonalnie sterowania przyciskiem z pochwyty lub ze skrzydła drzwiowego (patrz str. 133).



C 00 | NA WYMIAR



I 00 | NA WYMIAR



A 00 | NA WYMIAR



B 00 | NA WYMIAR



D 00 | NA WYMIAR



M 00 | NA WYMIAR

# Drzwi z kolekcji No Glass z aplikacją dekoracyjną

## CENY DOTYCZĄ MODELI Z KOLEKCJI NO GLASS Z APLIKACJAMI W KOLORZE INOX LUB CZARNYM

**info** Podane w tabelce ceny są cenami netto, dotyczą standardowych rozwiązań i nie obejmują akcesoriów takich jak klamki, pochwity, wkładki, itp.

Tabele cenowe akcesoriów są dostępne na końcu katalogu, a ceny doświetli na str. 27.

Ceny dotyczą drzwi w rozmiarach standardowych "80", "80N", "90", "90N". Zmiana rozmiarów na niestandardowe może wiązać się z dopłatą - tabele dopłat na str. 130-131.

**NA WYMIAR**

Modele oznaczone tą ikoną są dostępne w rozmiarach niestandardowych (tzw. "na wymiar") - szczegóły str. 129.

### RODZAJ ZAMKA

	dwa zamki standardowe	zamek listwowy 9-punktowy ROTO QB	zamek listwowy 9-punktowy ROTO QB z dodatkowym górnym zamkiem	zamek automatyczny ENEO CC z klawiaturą/czytnikiem linii papilarnych	
<b>STANDARD CIEPLNY</b>					
<b>OŚCIEŻNICA</b>					
55 OPTIMAL	stalowa	1989	2239	2339	-
55 NORDIC	met/drew	2569	2719	2819	-
72 ARKTIC	met/drew	3019	3269	3369	6669
72 ARKTIC	aluminiowa	3619	3869	3969	7269
90 PASSIVE	met/drew	-	4089	-	7739
90 PASSIVE	aluminiowa	-	4539	-	8189

### DOPEŁY DO OPCJI NIESTANDARDOWYCH

### DOPEŁATA

aplikacja w kolorze czarnym	50
inny kolor skrzydła i ościeżnicy	350
inny kolor skrzydła od zewnątrz i od wewnątrz	450
aluminiowe osłonki na zawiasy premium w kolorze inox lub czarnym	55

### PRZYKŁADOWE CENY POPULARNYCH AKCESORIÓW

### KOLOR INOX

### KOLOR CZARNY

klamka HAGA	180	220
wkładka Wilka (do drzwi Arktic i Passive)	155	275
wkładka Wilka (do drzwi Optimal i Nordic)	115	215
pochwyt okrągły dł. 1500mm	520	725



G 41



G 04

**NA WYMIAR**



A 04

**NA WYMIAR**



G 33





G 13



B 21  NA WYMIAR



G 42



G 24  NA WYMIAR



B 24  NA WYMIAR



F 15  NA WYMIAR

# Drzwi z kolekcji No Glass z podwójnym kolorem

CENY DOTYCZĄ WSZYSTKICH MODELI Z KOLEKCJI NO GLASS Z DODATKOWĄ APLIKACJĄ KOLORYSTYCZNĄ

**info** Podane w tabelce ceny są cenami netto, dotyczą standardowych rozwiązań i nie obejmują akcesoriów takich jak klamki, pochwity, wkładki, itp.

Tabele cenowe akcesoriów są dostępne na końcu katalogu, a ceny doświetli na str. 27.

Ceny dotyczą drzwi w rozmiarach standardowych "80", "80N", "90", "90N". Zmiana rozmiarów na niestandardowe może wiązać się z dopłatą - tabele dopłat na str. 130-131.

**NA WYMIAR**

Modele oznaczone tą ikoną są dostępne w rozmiarach niestandardowych (tzw. "na wymiar") - szczegóły str. 129.

## RODZAJ ZAMKA

	dwa zamki standardowe	zamek listwowy 9-punktowy ROTO QB	zamek listwowy 9-punktowy ROTO QB z dodatkowym górnym zamkiem	zamek automatyczny ENEO CC z klawiaturą/czytnikiem linii papilarnych	
<b>72 ARKTIC</b>	met/drew	3249	3499	3599	6899
<b>72 ARKTIC</b>	aluminiowa	3849	4099	4199	7499
<b>90 PASSIVE</b>	met/drew	-	4299	-	7949
<b>90 PASSIVE</b>	aluminiowa	-	4749	-	8399

## STANDARD CIEPLNY

## OŚCIEŻNICA

<b>72 ARKTIC</b>	met/drew	3249	3499	3599	6899
<b>72 ARKTIC</b>	aluminiowa	3849	4099	4199	7499
<b>90 PASSIVE</b>	met/drew	-	4299	-	7949
<b>90 PASSIVE</b>	aluminiowa	-	4749	-	8399

## DOPEŁATY DO OPCJI NIESTANDARDOWYCH

## DOPEŁATA

aplikacja w kolorze czarnym	50
inny kolor skrzydła i ościeżnicy	350
inny kolor skrzydła od zewnątrz i od wewnątrz	450
aluminiowe osłonki na zawiasy premium w kolorze inox lub czarnym	55

## PRZYKŁADOWE CENY POPULARNYCH AKCESORIÓW

## KOLOR INOX

## KOLOR CZARNY

klamka HAGA	180	220
wkładka Wilka (do drzwi Arktic i Passive)	155	275
pochwyt okrągły dł. 1500mm	520	725



GL 51

**NA WYMIAR**



GL 53

**NA WYMIAR**

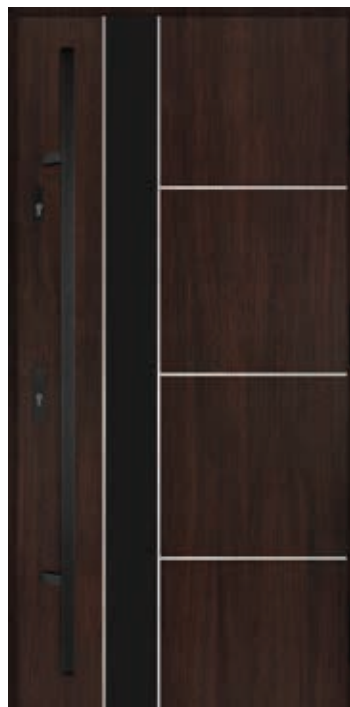

GL 55



GL 56



# Kolekcja Traditional

Kolekcja drzwi Traditional nawiązuje do tradycyjnego wzornictwa drzwi opartego na symetrycznych podziałach i bogato zdobionych przeszkleniach. Drzwi Traditional będą się doskonale prezentować w budynkach o architekturze dworskiej, retro oraz vintage. Cechą charakterystyczną tych modeli jest zastosowanie ramki przyszybowej wykonanej z profilu okleinowanego na kolor identyczny jak skrzydło.



WK 43/42

NA POWIERZCHNI SKRZYDŁA SĄ TŁOCZONE WZORY TWORZĄC TRÓJWYMIAROWĄ DEKORACJĘ.



01

Przeszklenia mogą być wykonane w różnych technologiach np. druku. Na zdjęciu widoczne jest zdobienie „witrażowe” polegające na oklejeniu wewnętrznej szyby dekoracyjnymi foliami, ramkami metalowymi oraz ozdobami ze szlifowanego szkła lub tworzywa. Daje to efekt witrażu wykonanego tradycyjną techniką.



02

Przeszklenie jest wykończone profilem okleinowanym identycznie jak skrzydło.



# Drzwi z kolekcji Traditional





CENY W TABELCE DOTYCZĄ MODELI Z KOLEKCJI TRADITIONAL NIEPRZESZKLONYCH  
 DOPŁATA DO MODELI PRZESZKLONYCH Z DWOMA LUB TRZEMA PRZESZKLENIAMI W SKRZYDLE - 580ZŁ  
 DOPŁATA DO MODELI PRZESZKLONYCH Z JEDNYM PRZESZKLENIEM W SKRZYDLE - 520ZŁ  
 DOPŁATA DO MODELI GK01, GK06, AK05 - 870ZŁ

**info** Podane w tabelce ceny są cenami netto, dotyczą standardowych rozwiązań i nie obejmują akcesoriów takich jak klamki, pochwity, wkładki, itp.

Tabele cenowe akcesoriów są dostępne na końcu katalogu, a ceny doświetli na str. 27.

Ceny dotyczą drzwi w rozmiarach standardowych "80", "80N", "90", "90N". Zmiana rozmiarów na niestandardowe może wiązać się z dopłatą - table dopłat na str. 130-131.

## RODZAJ ZAMKA

				
dwa zamki standardowe				
zamek listwowy 9-punktowy ROTO QB				
zamek listwowy 9-punktowy ROTO QB z dodatkowym górnym zamkiem				
zamek automatyczny ENEO CC z klawiaturą/czytnikiem linii papilarnych				
	1839	2089	2189	-
	2289	2439	2539	-
	2799	3049	3149	6449
	3399	3649	3749	7049
	-	3849	-	7499
	-	4299	-	7949

## STANDARD CIEPLNY

## OŚCIEŻNICA

55 OPTIMAL	stalowa	1839	2089	2189	-
55 NORDIC	met/drew	2289	2439	2539	-
72 ARKTIC	met/drew	2799	3049	3149	6449
72 ARKTIC	aluminiowa	3399	3649	3749	7049
90 PASSIVE	met/drew	-	3849	-	7499
90 PASSIVE	aluminiowa	-	4299	-	7949

## DOPLĄTY DO OPCJI NIESTANDARDOWYCH

## DOPLATA

przeszklenia standardowe: reflex brąz, mleczna, przezierna	bez dopłaty
przeszklenia za dopłatą: lustro weneckie, druk, reflex grafit, reflex black, witraż	200
inny kolor skrzydła i ościeżnicy	350
inny kolor skrzydła od zewnątrz i od wewnątrz	450
aluminiowe osłonki na zawiasy premium w kolorze inox lub czarnym	55

## PRZYKŁADOWE CENY POPULARNYCH AKCESORIÓW

## KOLOR INOX

## KOLOR CZARNY

klamka HAGA	180	220
wkładka Wilka (do drzwi Arktic i Passive)	155	275
wkładka Wilka (do drzwi Optimal i Nordic)	115	215
pochwyty okrągły dł. 1500mm	520	725

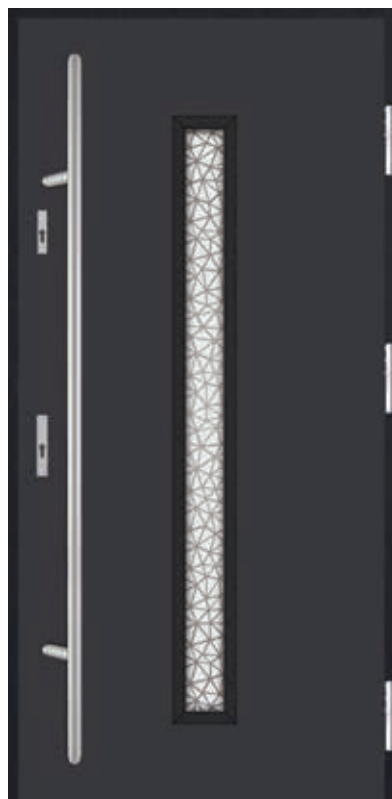

GK 06/3



GK 01/3



AK 05/3





W 00



WK 44/41



WK 43/42



Reflex



Druk



Druk



Druk



Lustro  
weneckie



Standard  
(przezierna)

Wszystkie modele przeszklone są dostępne w różnych wariantach wzorniczych przeszkleń. Sprawdź to na konfiguratorze [www.drzwimartom.pl](http://www.drzwimartom.pl)

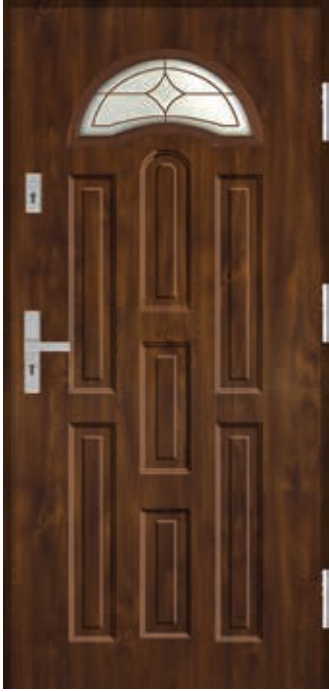

WK 45/40

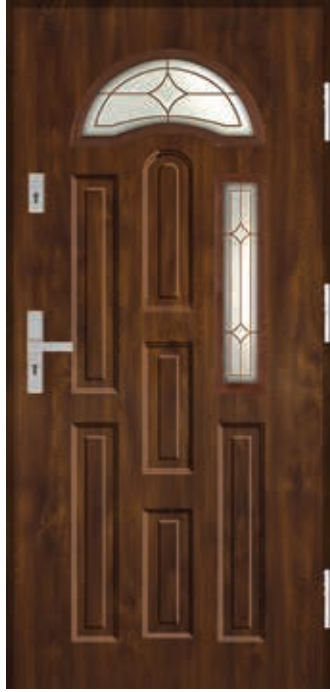

WK 46/40-7

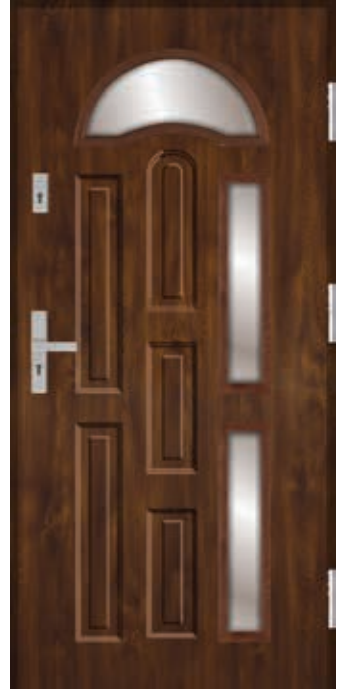

WK 47/40-2X7



TK 45/40



T 00

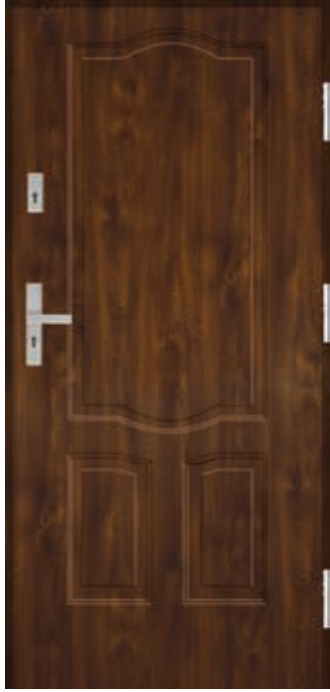

E 00

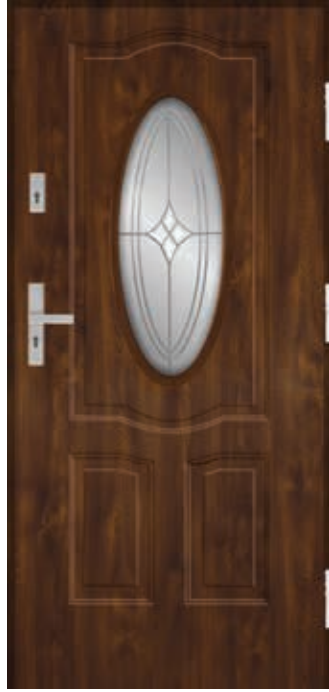

EK 48/47



Druk



Druk



Druk



Druk



S 00



SK 44/41



## Drzwi do mieszkań

Drzwi do mieszkań są przeważnie zlokalizowane w ogrzewanych klatkach schodowych. Z tego względu izolacja cieplna nie ma tak dużego znaczenia. Drzwi mieszkaniowe Martom mają bardzo dobry współczynnik przenikalności cieplnej na poziomie 1,2 – 1,3 W/m<sup>2</sup>K. Spełniają normy dla drzwi montowanych na zewnątrz, więc jako drzwi do mieszkań znakomicie i wystarczająco chronią przed utratą ciepła. W segmencie drzwi do mieszkań bardzo dużą popularnością cieszą się drzwi o podwyższonej odporności na włamanie, drzwi wyciszające oraz chroniące przed pożarem. W ofercie Martom można znaleźć drzwi o różnym stopniu zabezpieczeń. Bardzo dobrym rozwiązaniem jest również wybór opcji „trzy w jednym”.

# Ochrona przed włamaniem







## KLASY ODPORNOŚCI NA WŁAMANIE WEDŁUG NORM EUROPEJSKICH

W potocznym języku występuje określenie „drzwi antywłamaniowe”. W praktyce drzwi antywłamaniowe nie istnieją, ponieważ wszystkie można sforsować. Pytanie dotyczy tego, jakich trzeba do tego użyć narzędzi, jak długo to potrwa oraz jaki będzie przy tym hałas. Klasy odporności na włamanie określa norma europejska PN-EN 1627:2012.

Zgodnie z nią, wysoce wykwalifikowany technik podejmuje próby sforsowania różnego rodzaju drzwi, stosując do tego określony zestaw narzędzi. Jeżeli drzwi wytrzymają atak przy użyciu danego zestawu narzędzi dłużej niż czas określony w normie, wówczas można je oznaczać daną klasą odporności RC. Założenia normy określa tabela poniżej.

### KLASA DRZWI

STOSOWANE NARZĘDZIA PODCZAS WŁAMANIA	RC1	RC2	RC3	RC4
	Bez użycia narzędzi: - próba wyważenia barkiem lub kopnięciami, - próba podniesienia lub wyrwania zamka	Próba włamania przy użyciu prostych narzędzi, takich jak: - wkrętak, - szczypce, - klin, - młotek	Próba włamania z użyciem takich narzędzi jak: - stalowy łom, - dodatkowy wkrętak, - wbijaki, - mały młotek, - mechaniczna wiertarka	Narzędzia jak obok plus dodatkowo: - ciężki młotek, - piła, - przecinak, - dłuto, - siekiera
				
brak badań	3 minuty	5 minuty	10 minuty	
<b>MINIMALNY CZAS OPORU</b>				

### WNIOSKI

Wnioski z powyższego zestawienia są takie, że nawet drzwi klasy RC1 i RC2 stanowią dużą zaporę dla przypadkowych i nieprzygotowanych włamywaczy. Większość z nich zostanie zniechęcona po pierwszych nieudanych próbach ich sforsowania. Drzwi klasy RC3 i RC4 są dla przypadkowych włamywaczy nie do przejścia, natomiast nawet dla doświadczonych i bardzo dobrze przygotowanych stanowią barierę wymagającą użycia hałaśliwych narzędzi. Szczególnie w przypadku mieszkań w blokach, gdzie hałas z pewnością zwróci uwagę sąsiadów, jest to niezwykle skuteczna ochrona.

MARTOM MA W SWOJEJ STANDARDOWEJ OFERCIE DETALICZNEJ DRZWI W KLASIE RC2 I RC3



# Ochrona przed hałasem



## GŁOŚNOŚĆ DŹWIĘKU ODBIERANA PRZEZ LUDZKI MÓZG ZMIENIA SIĘ LOGARYTMICZNIE DO ZMIANY NATĘŻENIA DŹWIĘKU PODAWANEGO W CECYBELACH.

Głośność dźwięku odbierana przez mózg ludzki zmienia się logarytmicznie do zmiany decybeli. Oznacza to, że zmiana natężenia dźwięku o 6 dB powoduje podwojenie efektu słyszalnego przez człowieka. Albo inaczej – wzrost natężenia dźwięku o 20 dB zwiększa efekt słyszalny 10 razy, a wzrost o 40dB aż 100 razy.

**POPRAWA WYCISZENIA DRZWI NAWET O 1DB ZNACZĄCO OBNIŻA EFEKT SŁYSZALNY PRZEZ CZŁOWIEKA I ISTOTNIE POPRAWIA KOMFORT AKUSTYCZNY.**

Długotrwały hałas o głośności powyżej 35 dB bardzo niekorzystnie wpływa na zdrowie ludzkie. Taki hałas wywołuje już rozmowa lub ruch uliczny o średnim natężeniu. Powoduje zmęczenie układu nerwowego, utrudnia zrozumiałość mowy, przeszkadza w wypoczynku i wywołuje stres. Może wywoływać nerwowość, a nawet agresję. W dłuższym okresie może się to przełożyć na poważniejsze problemy zdrowotne, np. zaburzenia układu krążenia. Normy dopuszczają w pomieszczeniach mieszkalnych takich jak sypialnie lub pokoje dziecięce średni hałas na poziomie 40 dB w dzień i 30 dB w nocy. Pełny komfort akustyczny jest w pomieszczeniach, w których hałas nie przekracza 20 dB.

**STANDARDOWE DRZWI MARTHOM WYCISZAJĄ O OKOŁO 30 DB. JEST TO WYSOKI STOPIEŃ TŁUMIENIA, KTÓRY W WIELU SYTUACJACH JEST W PEŁNI WYSTARCZAJĄCY.**

Drzwi o wyciszeniu 42dB obniżają głośność dźwięków w stosunku do drzwi standardowych aż 4 razy. Drzwi akustyczne Martom zawsze występują w pakiecie z podwyższoną klasą antywłamaniową i w niektórych przypadkach również z ochroną przeciwpożarową. Szczególnie dużym powodzeniem cieszą się drzwi RC3 42dB. Drzwi te są wyposażone w zamek listwowy Roto QB, który zapewnia wyjątkową szczelność, bezpieczeństwo oraz wygodę w użytkowaniu. Przede wszystkim są one wybierane przez Klientów mieszkających w budynkach wielorodzinnych i ceniących sobie ciszę i spokój. Oprócz wytłumienia hałasów docierających do mieszkania z klatki schodowej drzwi akustyczne chronią również prywatność mieszkańców.

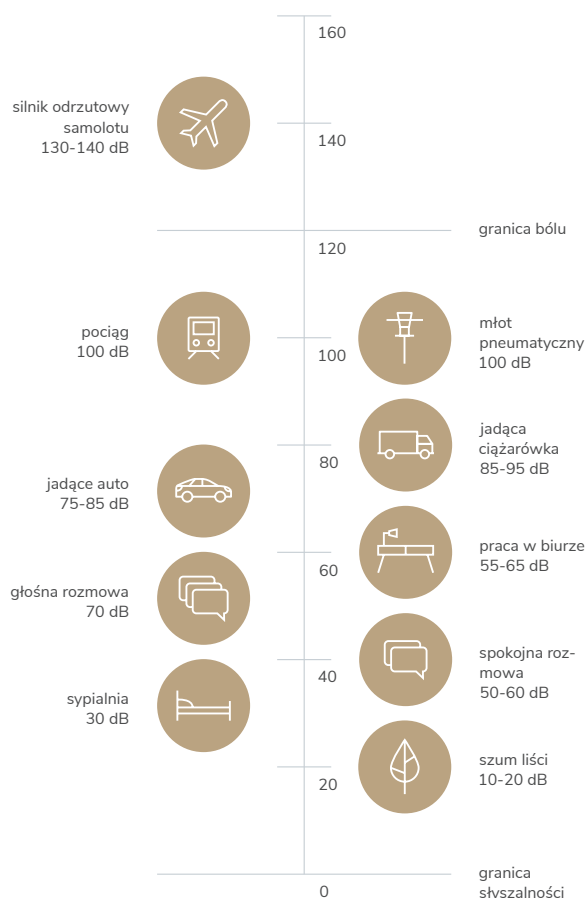

# Ochrona przed pożarem



## DRZWI PRZECIWOPOŻAROWE SĄ KLASYFIKOWANE W ZALEŻNOŚCI OD TEGO, JAK DŁUGO WYTRZYMUJĄ DZIAŁANIE PŁOMIENI I ZACHOWUJĄ SZCZELNOŚĆ.

Drzwi oznaczone symbolem EI<sub>2</sub>30 zachowują szczelność na działanie płomieni przez 30 minut. Oznaczenie Sa, Sm oznacza, że również przez 30 minut przepływ dymu przez połączenie skrzydła z ościeżnicą jest niewielki i bezpieczny dla człowieka. Trujący dym stanowi większe zagrożenie dla życia i zdrowia ludzi niż ogień, gdyż to on doprowadza do śmierci zanim temperatura wzrośnie do niebezpiecznych poziomów.

### POTRÓJNA OCHRONA

Drzwi przeciwpożarowe Martom zawsze występują w pakiecie z podwyższoną klasą antywłamaniową i akustyczną. W ofercie detalicznej występują 2 standardy drzwi ppoż: RC2 42dB EI30 SaSm oraz RC3 42dB EI<sub>2</sub>30 Sa,Sm. Obserwujemy bardzo duży wzrost sprzedaży drzwi RC3 42dB EI<sub>2</sub>30 Sa,Sm. Przede wszystkim są one wybierane przez świadomych Klientów mieszkających w budynkach wielorodzinnych na wyższych kondygnacjach.



**EI<sub>2</sub>30**

Drzwi oznaczone symbolem EI<sub>2</sub>30 zachowują szczelność na działanie płomieni przez 30 minut.



**Sa, Sm**

Nawet w warunkach wysokich temperatur przepływ dymu przez połączenie skrzydła z ościeżnicą jest niewielki i bezpieczny dla człowieka.

Pomieszczenia na wyższych kondygnacjach w razie pożaru budynku mogą stać się śmiertelną pułapką. Opóźnienie dostępu ognia i trującego dymu o np. 30 minut może w wielu przypadkach być sprawą życia lub śmierci. Dlatego w nowych inwestycjach mieszkaniowych lub biurowych prawo wymusza stosowanie drzwi ppoż.

# Drzwi Martom Defender z grupy RC3

## ochrona mieszkań na poziomie Premium Plus



RC3

**KLASA  
ANTYWŁAMANIOWOŚCI RC3**

Drzwi klasy RC3 są dla przypadkowych włamywaczy nie do przejścia, natomiast nawet dla doświadczonych i bardzo dobrze przygotowanych, stanowią barierę wymagającą użycia hałaśliwych narzędzi. Szczególnie w przypadku mieszkań w blokach, gdzie hałas z pewnością zwróci uwagę sąsiadów, jest to niezwykle skuteczna ochrona. Często podczas włamania atakowane są klamki i wkładki np. poprzez próby ich rozwiercenia. Z tego względu drzwi certyfikowane muszą posiadać odpowiednio zabezpieczone klamki i wkładki.



42 dB

**POZIOM WYCISZENIA 42DB**

Standardowe drzwi Martom wyciszają o około 28 - 30 dB. Jest to wysoki stopień tłumienia, który w wielu sytuacjach jest wystarczający. Drzwi o wyciszeniu 42 dB obniżają głośność dźwięków w stosunku do drzwi standardowych aż 4 razy!!!



EI<sub>2</sub>30



Sa,Sm

**OCHRONA PRZED  
OGNIEM I DYMEM  
PRZEZ 30 MINUT**

Drzwi oznaczone symbolem EI<sub>2</sub>30 zachowują szczelność na działanie płomieni przez 30 minut. Oznaczenie Sa, Sm oznacza, że również przez 30 minut przepływ dymu przez połączenie skrzydła z ościeżnicą jest niewielki i bezpieczny dla człowieka. Trujący dym stanowi większe zagrożenie dla życia i zdrowia ludzi niż ogień, gdyż to on doprowadza do śmierci zanim temperatura wzrośnie do niebezpiecznych poziomów.

## BUDOWA DRZWI MARTOM DEFENDER Z GRUPY RC3



Zamek listwowy Roto QB renomowanego, niemieckiego koncernu Roto posiada znakomite właściwości antywłamaniowe dzięki zastosowaniu aż czterech zamków. Wraz z bolcami antywyważeniowymi, skrzydło ryglowane jest aż w trzynastu punktach.

**Budowa drzwi Defender z grupy RC3:**

- zamek listwowy Roto QB
- ościeżnica z blachy stalowej okleinowanej o grubości 1,2 mm
- ramiak drewniany wzmacniający skrzydło po całym obwodzie
- 3 wzmocnione zawiasy o średnicy 18 mm
- 3 bolce antywyważeniowe
- próg ze stali nierdzewnej
- wypełnienie skrzydła zależne od zakresu zabezpieczenia

**Dodatkowo drzwi przeciwpożarowe posiadają:**

- specjalną uszczelkę pęczniącą przy wzroście temperatury
- samozamykacz w formie zawiasu sprężynowego



**RC3 30dB**

Wypełnienie skrzydła pianą PUR wysokiej gęstości



**RC3 42dB**

Wypełnienie skrzydła specjalnym wkładem akustycznym Defender



**RC3 42dB EI<sub>2</sub>30 Sa,Sm**

Wypełnienie skrzydła specjalnym wkładem Defender z niepalnej wełny mineralnej z przekładkami akustycznymi

## DOSTĘPNE STANDARDY OCHRONY DRZWI MARTOM DEFENDER Z GRUPY RC3



RC3 30dB

Drzwi RC3 30dB – bardzo wysoki poziom antywłamaniowości i standardowa akustyka. Przede wszystkim chronią przed nieproszonymi gośćmi, natomiast ochrona przed hałasem i pożarem nie ma kluczowego znaczenia.



RC3 42dB

Drzwi RC3 42dB – bardzo wysoki poziom ochrony przed włamaniem i przed hałasem. Standard wybierany przez klientów ceniących sobie spokój, prywatność i bezpieczeństwo.



RC3 42dB EI<sub>2</sub>30 Sa,Sm

Trzy w jednym – ochrona przed włamaniem, hałasem i pożarem. Standard polecany szczególnie do mieszkań na wyższych kondygnacjach, które w razie pożaru mogą stać się w śmiertelną pułapkę.



42dB

Drzwi 42dB – bardzo wysoki poziom ochrony przed hałasem. Od drzwi RC3 42dB różni się tylko tym, że nie trzeba inwestować w klamki i wkładki klasowe (antywłamaniowe) – wystarczy zastosować standardowe, tańsze akcesoria.

# Drzwi Martom Defender z grupy RC2

## dobra ochrona w ekonomicznej cenie



RC2

**KLASA  
ANTYWŁAMANIOWOŚCI RC2**

Drzwi klasy RC2 stanowią dużą zaporę dla przypadkowych i nieprzygotowanych włamywaczy. Większość z nich zostanie zniechęcona po pierwszych nieudanych próbach ich sforsowania. Często podczas włamania atakowane są klamki i wkładki np. poprzez próby ich rozwiercenia. Z tego względu drzwi certyfikowane muszą posiadać odpowiednio zabezpieczone klamki i wkładki.



42 dB

**POZIOM WYCISZENIA 42dB**

Standardowe drzwi Martom wyciszają o około 28 - 30 dB. Jest to wysoki stopień tłumienia, który w wielu sytuacjach jest wystarczający. Drzwi o wyciszeniu 42 dB obniżają głośność dźwięków w stosunku do drzwi standardowych aż 4 razy!!!



EI<sub>2</sub>30



Sa,Sm

**OCHRONA PRZED  
OGNIEM I DYMEM  
PRZEZ 30 MINUT**

Drzwi oznaczone symbolem EI<sub>2</sub>30 zachowują szczelność na działanie płomieni przez 30 minut. Oznaczenie Sa, Sm oznacza, że również przez 30 minut przepływ dymu przez połączenie skrzydła z ościeżnicą jest niewielki i bezpieczny dla człowieka. Trujący dym stanowi większe zagrożenie dla życia i zdrowia ludzi niż ogień, gdyż to on doprowadza do śmierci zanim temperatura wzrośnie do niebezpiecznych poziomów.

## BUDOWA DRZWI MARTOM DEFENDER Z GRUPY RC2

Dwa zamki z bolcami o średnicy 12 mm. Zamek górny posiada 3 bolce, a zamek główny 4 bolce.

**Budowa drzwi Defender z grupy RC2:**

- dwa zamki wielobolcowe
- ościeżnica z blachy stalowej okleinowanej o grubości 1,2 mm
- ramiak drewniany wzmacniający skrzydło po całym obwodzie
- 3 wzmocnione zawiasy o średnicy 18 mm
- 3 bolce antywyważeniowe
- próg ze stali nierdzewnej
- wypełnienie skrzydła zależnie od zakresu zabezpieczenia

**Dodatkowo drzwi przeciwpożarowe posiadają:**

- specjalną uszczelkę pęczniącą przy wzroście temperatury
- samozamykacz w formie zawiasu sprężynowego

info Producent zastrzega sobie prawo stosowania zamiennie zamka głównego 4-bolcowego lub 5-bolcowego - oba warianty spełniają normy antywłamaniowe i przeciwpożarowe.

Wypełnienie skrzydła spienionym EPS

Wypełnienie skrzydła specjalnym wkładem akustycznym Defender

Wypełnienie skrzydła specjalnym wkładem Defender z niepalnej wełny mineralnej z przekładkami akustycznymi

## DOSTĘPNE STANDARDY OCHRONY DRZWI MARTOM DEFENDER Z GRUPY RC2



RC2 30dB

Drzwi RC2 30dB – dobry poziom antywłamaniowości i standardowa akustyka. Przede wszystkim chronią przed nieproszonymi gośćmi, natomiast ochrona przed hałasem i pożarem nie ma kluczowego znaczenia.

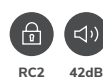

RC2 42dB

Drzwi RC2 42dB – dobry poziom ochrony przed włamaniem i bardzo wysoki przed hałasem. Standard wybierany przez klientów ceniących sobie spokój, prywatność i bezpieczeństwo.

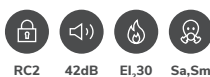

RC2 42dB EI<sub>2</sub>30 Sa,Sm

Trzy w jednym – ochrona przed włamaniem, hałasem i pożarem. Standard polecany szczególnie do mieszkań na wyższych kondygnacjach, które w razie pożaru mogą stać się w śmiertelną pułpką.



42dB

Drzwi 42dB – bardzo wysoki poziom ochrony przed hałasem. Od drzwi RC2 42dB różnią się tylko tym, że nie trzeba inwestować w klamki i wkładki klasowe (antywłamaniowe) – wystarczy zastosować standardowe, tańsze akcesoria.

# Standardowe drzwi do mieszkań w znakomitej cenie

Solidna budowa sprawia, że drzwi Defender stanowią bardzo skuteczną barierę dla prób sforsowania ich bez użycia narzędzi. Praktycznie niemożliwe jest wyważenie ich barkiem lub kopnięciami. Pod względem ochrony i trwałości drzwi Defender przewyższają wiele standardowych rozwiązań dedykowanych do mieszkań. Drzwi Defender wyciszają o około 28 dB. Jest to wysoki stopień tłumienia, który w wielu sytuacjach jest w pełni wystarczający.

**DEFENDER**

28 dB

**Budowa drzwi**

- skrzydło z blachy stalowej okleinowanej
- ościeżnica z blachy stalowej o grubości 1,2 mm
- drewniane wzmocnienia okuć
- wypełnienie polistyrenem spienionym EPS
- 3 wzmocnione zawiasy o średnicy 18 mm
- 3 bolce antywyważeniowe
- próg nierdzewny

zamek dodatkowy  
3-bolcowy (średnica  
bolców 12 mm)

zamek główny  
3-bolcowy (średnica  
bolców 12 mm)

## CENA DRZWI DO MIESZKAŃ

**info** Drzwi antywłamaniowe, które mają deklarowaną klasę RC2 lub RC3 muszą być wyposażone we wkładkę i klamkę antywłamaniową. Drzwi, które nie muszą posiadać klasy antywłamaniowej, np. drzwi tylko akustyczne, mogą być wyposażone w standardowe akcesoria. Dlatego porównując ceny drzwi antywłamaniowych należy zwrócić uwagę na różnicę cen akcesoriów. Przykładowo cena drzwi Defender RC3 42dB i Defender 42dB bez akcesoriów jest taka sama, gdyż ich budowa niczym się nie różni. Różnica cenowa pojawia się dopiero przy wyborze akcesoriów.

GRUPA PRODUKTOWA	RODZAJ ZAMKA	DEKLAROWANE PARAMETRY	DRZWI PEŁNE GŁADKIE	DRZWI PEŁNE TŁOCZONE BEZ APLIKACJI OZDOBNYCH	DRZWI Z APLIKACJĄ W KOLORZE STALI INOX	DRZWI Z APLIKACJĄ W KOLORZE CZARNYM	DOPEŁATA DO KLAMKI I WKŁADKI
Defender standardowy	Dwa zamki 3-bolcowe	28 dB	1639	1849	1939	1989	+295
Grupa Defender RC2	Dwa zamki: główny 4-bolcowy górny 3-bolcowy	30 dB	1908	1959	2079	2129	+295
		RC2 30 dB	1908	1959	2079	2129	+400
		42 dB	2069	2139	2259	2309	+295
		RC2 42 dB	2069	2139	2259	2309	+400
Grupa Defender RC3	Zamek listwowy 4-punktowy ROTO QB	RC2 42 dB EI30	2449	2499	2649	2699	+400
		RC3 30 dB	2159	2199	2319	2369	+400
		42 dB	2219	2289	2439	2489	+295
		RC3 42 dB	2219	2289	2439	2489	+400
		RC3 42 dB EI30	2569	2649	2769	2819	+400

DOPEŁATY DO OPCJI NIESTANDARDOWYCH	DOPEŁATA
inny kolor skrzydła i ościeżnicy	350
inny kolor skrzydła od zewnątrz i od wewnątrz	450

WIZJERY	DOPEŁATA
wizjer standardowy srebrny/złoty/czarny	35/35/55
wizjer premium Cyklop srebrny/czarny	90/110

\* do drzwi przeciwpożarowych musi być zastosowany wizjer Cyklop

CENY NAJTAŃSZYCH AKCESORIÓW DO DRZWI ANTYWŁAMANIOWYCH	KOLOR INOX	KOLOR CZARNY
wkładka antywłamaniowa 6.2.C	195	295
klamka Solid	205	275
RAZEM	400	570

CENY NAJTAŃSZYCH AKCESORIÓW STANDARDOWYCH	KOLOR INOX	KOLOR CZARNY
wkładka antywłamaniowa	115	215
klamka HAGA	180	220
RAZEM	295	435

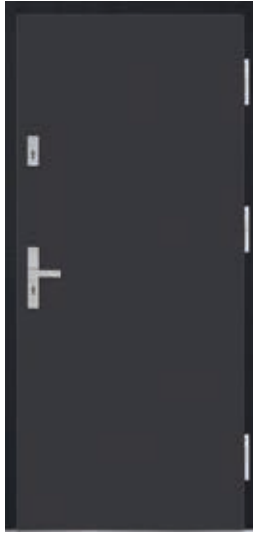

G 00



A 00



B 00



C 00



Y 673



U 670



Q 669



M 00



S 00



W 00



T 00



E 00





I 00



D 00



G 41

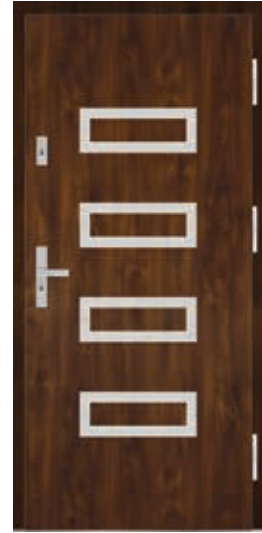

G 33

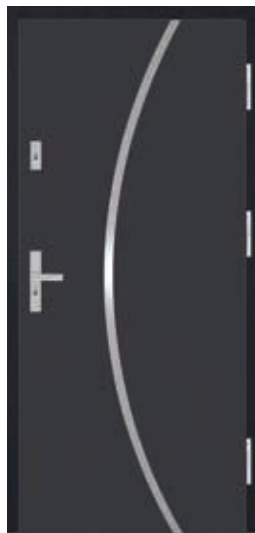

G 24



B 21



F 15



B 24



A 04



G 13

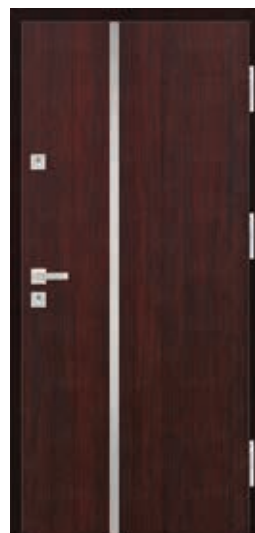

G 04



G 42

# Drzwi dwuskrzydłowe

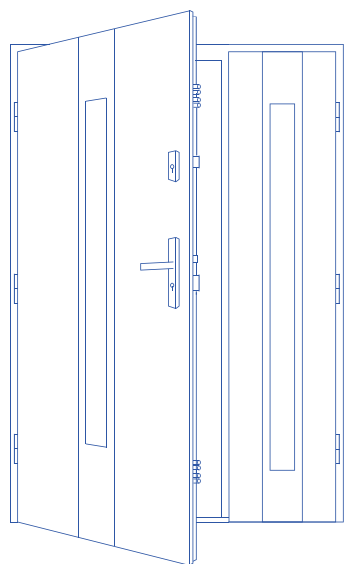

- Poszycie skrzydła wykonane z blachy stalowej ocynkowanej pokrytej wysokiej klasy laminatem
- Wypełnienie pianą PUR wykonane w technologii wtryskiwania
- Zawiasy 3D z pełną regulacją
- Bolce antywyważeniowe
- Pakiet szybowy jest zbudowany z 3 szyb połączonych tzw. ciepłymi ramkami
- Próg ze stali nierdzewnej z wkładką termiczną – wypełnienie progu wkładką z XPS ogranicza straty ciepła

- Ościeżnica met/drew
- Zamek listwowy ROTO QB z dodatkowym górnym zamkiem

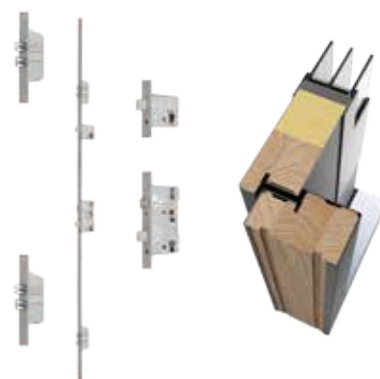

**DS0  
MODELE  
DWUSKRZYDŁOWE  
NIEPRZESZKLONE**

Cena netto drzwi  
bez akcesoriów  
- 4099 zł

DS A 00

## BUDOWA DRZWI DWUSKRZYDŁOWYCH JEST OPARTA NA STANDARDZIE NORDIC Z ZAMKIEM LISTWOWYM ROTO QB

Wszystkie wzory modeli dostępnych w standardzie Nordic (kolekcje Modern, Traditional oraz większość modeli z kolekcji No Glass) są dostępne w wersji dwuskrzydłowej z nieprzeszklonym skrzydłem biernym. Dostępne wersje z obydwoma skrzydłami przeszklonymi są zaprezentowane w konfiguratorze.



**DS1  
MODELE  
DWUSKRZYDŁOWE  
Z PRZESZKLONYM  
SKRZYDŁEM CZYNNYM**

Cena netto drzwi  
bez akcesoriów  
- 4999 zł

DS1 J 40/35



**DS2  
MODELE  
DWUSKRZYDŁOWE  
Z PRZESZKLONYMI  
OBYDWOMA  
SKRZYDŁAMI**

Cena netto drzwi  
bez akcesoriów  
- 5699 zł

DS2 A 05/3

# Drzwi do pomieszczeń gospodarczych

42

Drzwi o grubości 42 mm przeznaczone do instalowania w budownictwie mieszkaniowym i użyteczności publicznej.



## WYPOSAŻENIE STANDARDOWE

- skrzydło drzwi
- ościeżnica wraz z uszczelką
- komplet zamków
- 3 stałe bolce antywyważeniowe
- 3 zawiasy czopowo-wkręcane
- regulacja zamka
- próg nierdzewny

## CENY

drzwi pełne	<b>1499</b>
drzwi przeszklone	<b>1689</b>

Możliwość zamówienia drzwi 42 z jednym zamkiem (w tej samej cenie)



**info** Drzwi techniczne 42 dostępne w pełnej kolorystyce.

42 UNI

Drzwi techniczne o grubości 42 mm przeznaczone do instalowania w budownictwie mieszkaniowym, pomieszczeniach gospodarczych, technicznych, garażach, piwnicach itp.

## WYPOSAŻENIE STANDARDOWE

Skrzydło drzwiowe z blachy stalowej ocynkowanej pokrytej laminatem PCV lub lakierowanej, wypełnienie ekologiczną płytą z polistyrenu spienionego EPS o bardzo dobrych parametrach izolacyjno-akustycznych, zamek główny wpuszczany, 3 zawiasy pojedyncze.

Ościeżnica z blachy stalowej ocynkowanej pokrytej laminatem PCV z uszczelką lub ocynkowanej bez uszczelki.

## CENY

	70/80/90		100	
	pełne	przeszkłone	pełne	przeszkłone
drzwi laminowane	<b>1240</b>	<b>1490</b>	<b>1320</b>	<b>1570</b>
drzwi lakierowane	<b>1215</b>	<b>1465</b>	<b>1295</b>	<b>1545</b>
drzwi ocynk	<b>1060</b>	-	<b>1090</b>	-

**info** Drzwi techniczne 42 UNI sprzedawane są w zestawie: skrzydło + ościeżnica + próg.



## KOLORY I ROZMIARY

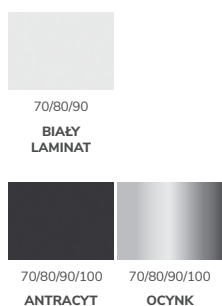

## CENY WKŁADEK DEDYKOWANYCH DO DRZWI 42 I 42 UNI

wkładki do drzwi 42 i 42 UNI	
wkładki do drzwi z dwoma zamkami	<b>70</b>
wkładka do drzwi z jednym zamkiem	<b>40</b>

**+** Przykładowe klamki do drzwi 42 i 42 UNI. Sprawdź w konfiguratorze inne kombinacje klamek.



# Standardowe wymiary drzwi

## WYMIARY DRZWI Z OŚCIEŻNICAMI SYMETRYCZNYMI

	ROZMIAR DRZWI	OŚCIEŻNICA		PRZEJŚCIE		SKRZYDŁO	
		WYSOKOŚĆ $H_{c1}$	SZEROKOŚĆ $S_{c1}$	WYSOKOŚĆ $H_p$	SZEROKOŚĆ $S_p$	WYSOKOŚĆ $H_s$	SZEROKOŚĆ $S_s$
PASSIVE OŚCIEŻNICA METREW	80N	2070	900	1979	760	2025	839
	80	2096	941	2005	801	2051	880
	90N	2070	1000	1979	860	2025	939
	90	2096	1041	2005	901	2051	980
	100	2096	1141	2005	1001	2051	1080
PASSIVE OŚCIEŻNICA ALUMINIOWA	80N	2089	938	1979	760	2025	839
	80	2115	979	2005	801	2051	880
	90N	2089	1038	1979	860	2025	939
	90	2115	1079	2005	901	2051	980
	100	2115	1179	2005	1001	2051	1080
ARKTIC OŚCIEŻNICA METREW	80N	2066	871	1992	761	2021	810
	80	2096	911	2022	801	2051	850
	90N	2066	971	1992	861	2021	910
	90	2096	1011	2022	901	2051	950
	100	2096	1111	2022	1001	2051	1050
ARKTIC OŚCIEŻNICA ALUMINIOWA	80N	2085	909	1992	761	2021	810
	80	2115	949	2022	801	2051	850
	90N	2085	1009	1992	861	2021	910
	90	2115	1049	2022	901	2051	950
	100	2115	1149	2022	1001	2051	1050
NORDIC OŚCIEŻNICA METREW	80N	2065	871	1990	761	2027	810
	80	2075	911	2000	801	2037	850
	90N	2065	971	1990	861	2027	910
	90	2075	1011	2000	901	2037	950
	100	2075	1111	2000	1001	2037	1050
OPTIMAL DEFENDER OŚCIEŻNICA STAŁOWA SYMETRYCZNA	80N	2056	886	1978	776	2015	825
	80	2078	911	2002	801	2037	850
	90N	2056	986	1980	876	2015	925
	90	2078	1011	2002	901	2037	950
	100	2078	1111	2002	1001	2037	1050
DWUSKRZYDŁOWE	110 (80+30)	2075	1213	2000	1103	2037	1150
	120 (90+30)	2075	1313	2000	1203	2037	1250
	130 (80+50)	2075	1413	2000	1303	2037	1350
	140 (90+50)	2075	1513	2000	1403	2037	1450

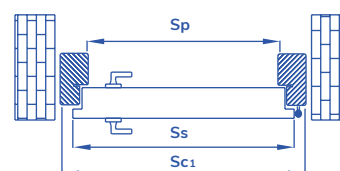
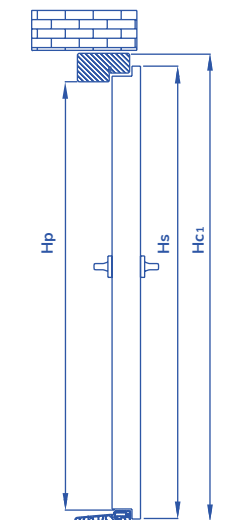

## WYMIARY DRZWI Z OŚCIEŻNICAMI ASYMETRYCZNYMI I NAROŻNYMI

	ROZMIAR DRZWI	OŚCIEŻNICA (WYMIAR WYŻSZY)		OŚCIEŻNICA (WYMIAR NIŻSZY)		PRZEJŚCIE		SKRZYDŁO	
		WYSOKOŚĆ $H_{c1}$	SZEROKOŚĆ $S_{c1}$	WYSOKOŚĆ $H_{c2}$	SZEROKOŚĆ $S_{c2}$	WYSOKOŚĆ $H_p$	SZEROKOŚĆ $S_p$	WYSOKOŚĆ $H_s$	SZEROKOŚĆ $S_s$
OPTIMAL DEFENDER OŚCIEŻNICA STAŁOWA ASYMETRYCZNA	80N	2056	886	2036	846	1978	776	2015	825
	80	2078	911	2058	871	2002	801	2037	850
	90N	2056	986	2036	946	1980	876	2015	925
	90	2078	1011	2058	971	2002	901	2037	950
	100	2078	1111	2058	1071	2002	1001	2037	1050
OPTIMAL DEFENDER OŚCIEŻNICA STAŁOWA NAROŻNA	80N	2056	886	2017	808	1978	776	2015	825
	80	2078	911	2039	833	2002	801	2037	850
	90N	2056	986	2017	908	1980	876	2015	925
	90	2078	1011	2039	933	2002	901	2037	950
	100	2078	1111	2039	1033	2002	1001	2037	1050
42 OŚCIEŻNICA STAŁOWA ASYMETRYCZNA	80N	2056	886	2036	846	1980	776	2015	825
	80	2078	911	2058	871	2002	801	2037	850
	90N	2056	986	2036	946	1980	876	2015	925
	90	2078	1011	2058	971	2002	901	2037	950
	100	2078	1111	2058	1071	2002	1001	2037	1050
42 OŚCIEŻNICA STAŁOWA NAROŻNA	80N	2056	886	2017	808	1980	776	2015	825
	80	2078	911	2039	833	2002	801	2037	850
	90N	2056	986	2017	908	1980	876	2015	925
	90	2078	1011	2039	933	2002	901	2037	950
	100	2078	1111	2039	1033	2002	1001	2037	1050
42 UNI OŚCIEŻNICA STAŁOWA ASYMETRYCZNA	70	2078	811	2058	771	2002	701	2037	750
	80N	2056	886	2036	846	1980	776	2015	825
	80	2078	911	2058	871	2002	801	2037	850
	90N	2056	989	2036	946	1980	876	2015	925
	90	2078	1011	2058	971	2002	901	2037	950
42 UNI OŚCIEŻNICA STAŁOWA NAROŻNA	70	2078	811	2039	733	2002	701	2037	750
	80N	2056	886	2017	808	1980	776	2015	825
	80	2078	911	2039	833	2002	801	2037	850
	90N	2056	986	2017	908	1980	876	2015	925
	90	2078	1011	2039	933	2002	901	2037	950
100	2078	1111	2039	1033	2002	1001	2037	1050	

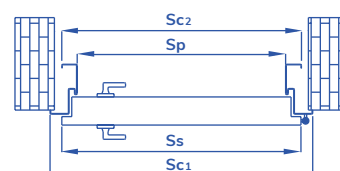
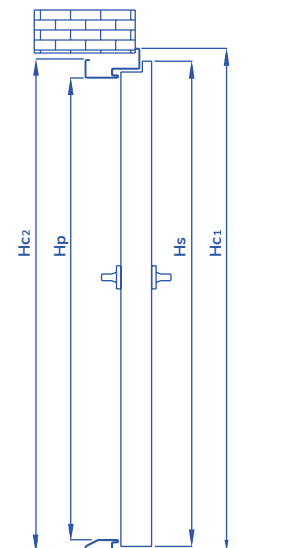

# Drzwi na wymiar – pułapki, których można uniknąć

Firmy drzwiowe w różny sposób dostosowują wzornictwo drzwi do większych lub mniejszych wymiarów. Nie zawsze zmieniają proporcje przeszkleń i tłoczeń. Prawie żadna firma nie zmienia położenia i długości pochwytów. Czasami model po zmianie rozmiarów może wyglądać zupełnie inaczej niż ten o standardowych wymiarach na zdjęciu w katalogu. Może to być źródłem rozczarowania i frustracji.

Z tego względu MARTOM zadbał o to, żeby zmiana wymiarów nie psuła efektu wzorniczego naszych drzwi. Zobaczcie, co się będzie działo, wraz ze zmianą wymiarów drzwi MARTOM.

## CO WYRÓŻNIA DRZWI MARTOM ROBIONE „NA WYMIAR”:

- ✓ wszystkie tłoczenia będą się zmieniać proporcjonalnie wraz ze zmianą rozmiarów drzwi
- ✓ położenie przeszkleń i aplikacji dekoracyjnych będzie się zmieniać proporcjonalnie do rozmiarów drzwi
- ✓ wraz ze wzrostem wysokości drzwi będzie się zmieniać wysokość przeszkleń (co 10 cm)
- ✓ wraz ze zmianą wysokości drzwi będą się zmieniać długości pochwytów (co 10 cm) oraz ich położenie (proporcjonalnie co 1 cm)

Wprowadzenie tych rozwiązań jest bardzo skomplikowane. Tylko firmy dysponujące najnowocześniejszym i w pełni zautomatyzowanym parkiem maszynowym są w stanie realizować takie założenia.

Poniższe rysunki prezentują na przykładzie modelu MARTOM A01/3 w jaki sposób dopasowywane są proporcje pochwytów, przeszkleń i tłoczeń dla różnych wysokości drzwi. Przyznacie Państwo, że efekt wizualny jest znakomity. Warto zwrócić szczególną uwagę na idealne licowanie pochwyty z przeszkleciem.

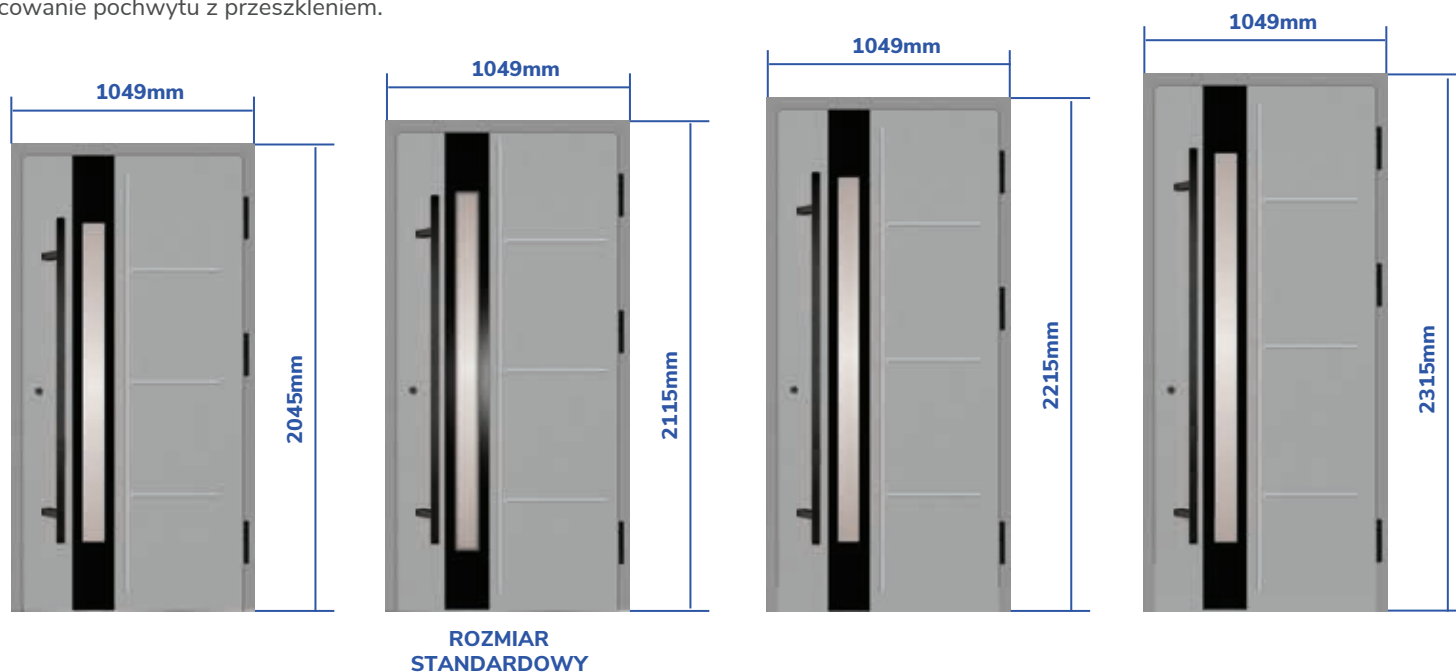

W celu uniknięcia przykrych niespodzianek warto zadać firmie oferującej drzwi kilka pytań:

- Jak zmienią się tłoczenia wraz ze wzrostem wysokości i szerokości?
- Czy rozmiar i położenie szyby i aplikacji zmienia się proporcjonalnie do gabarytów drzwi?
- Czy położenie i długość pochwyty zmienia się proporcjonalnie do wysokości drzwi?

**DOSTĘPNE TYLKO W OFERCIE MARTOM !!!**

## MOŻLIWOŚĆ SKRÓTU DRZWI

Istnieje możliwość skrótu drzwi w standardach Optimal, Nordic oraz Defender.

- Drzwi Nordic z zamkiem listwowym mogą być skracane do 90mm. Klamka pozostaje na standardowej wysokości 102cm od dolnej krawędzi skrzydła.
- Drzwi Nordic Standard (z dwoma zamkami) mogą być skracane do 150mm. UWAGA: następuje obniżenie klamki o wartość skrótu.
- Drzwi Optimal i Defender z zamkiem listwowym mogą być skracane do 90mm. Klamka pozostaje na standardowej wysokości 102cm od dolnej krawędzi skrzydła.
- Drzwi Optimal Standard (z dwoma zamkami) oraz grupa Defender RC2 mogą być skracane do 150mm. UWAGA: następuje obniżenie klamki o wartość skrótu.

### DOPLĄTY DO SKRÓTU

125 zł - gdy aplikacja/ramka nie dochodzi do dolnej krawędzi skrzydła

215 zł - gdy aplikacja/ramka dochodzi do dolnej krawędzi skrzydła

Po skrócie skrzydła montowany jest ceownik maskujący w kolorze skrzydła.







## WYMIARY ZEWNĘTRZNE OŚCIEŻNICY DLA ARKTIC ALU Z ZAMKIEM LISTWOWYM ENEO

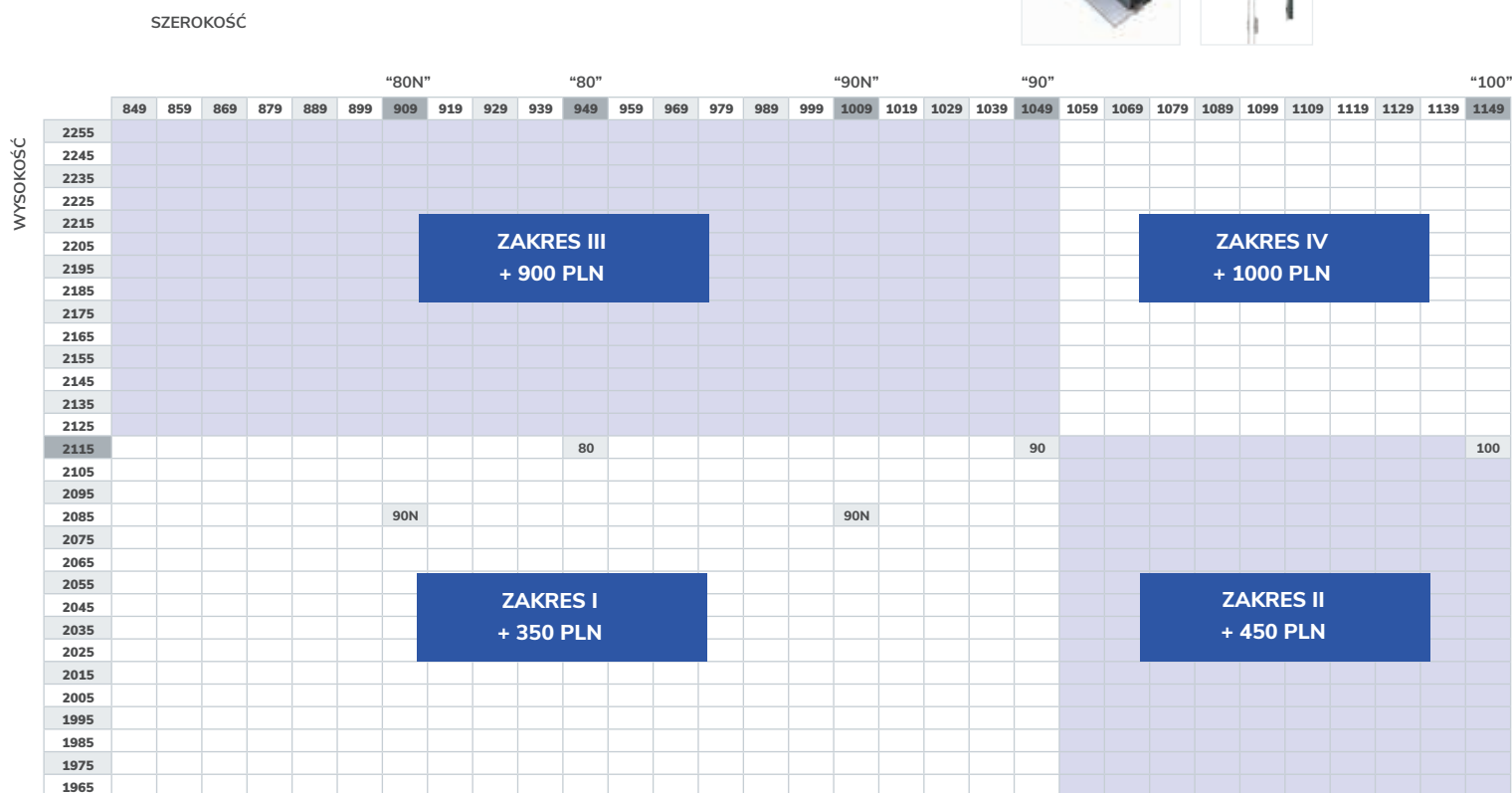

## WYMIARY ZEWNĘTRZNE OŚCIEŻNICY DLA ARKTIC MET/DREW Z DWOMA ZAMKAMI 3-BOLCOWYMI ORAZ Z ZAMKIEM LISTWOWYM

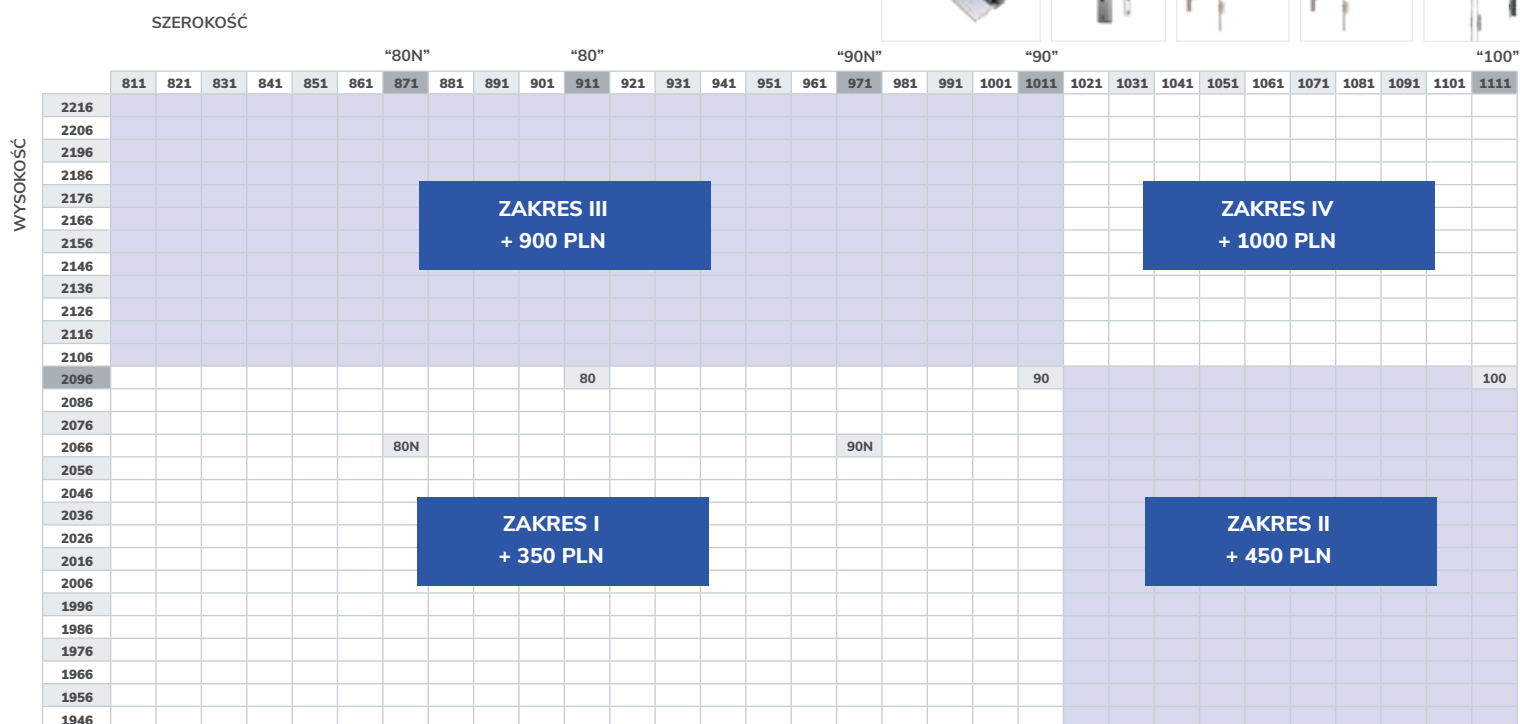

Niektóre modele drzwi, ze względów technologicznych, mogą mieć ograniczone zakresy rozmiarowe. Sprawdź rozmiary dla poszczególnych modeli w konfiguratorze.

# Akcesoria



**WIZJER STANDARDOWY**  
srebrny-35 zł, czarny-55 zł

\*wizjer dostarczany osobno do samodzielnego montażu, brak otworowania w drzwiach.



**WIZJER CYKLOP**  
srebrny-90 zł, czarny-110 zł

\*wizjer przeznaczony do drzwi 55 (Optimal, Nordic, RC2, RC3). Wizjer dostarczany osobno do samodzielnego montażu, brak otworowania w drzwiach.



**WIZJER CYFROWY AXA**  
415 zł

\*wizjer dostarczany osobno do samodzielnego montażu, brak otworowania w drzwiach.



**OŚŁONKI NA ZAWIASY 3D (INOX I CZARNE)**  
55 zł



**OŚŁONKI NA ZAWIASY TRÓJDZIELNE (INOX I CZARNE)**  
55 zł

Ostonki dostępne do drzwi 55 OPTIMAL, RC2 oraz RC3.



**ELEKTROZACZEPZ FUNKCJĄ DZIEŃ/NOĆ**  
260 zł

Elektrozaczep 18-24V AC/DC z funkcją dzień/noc. Stosowany do drzwi 90, 72, 55, 42, DS.



**ZASILACZ**  
100 zł

W przypadku wyboru pochwyty z przyciskiem lub elektrozaczepu podłączonego do zasilania, konieczny jest zakup zasilacza.



**ZASILACZ DOPUSZKOWY**  
125 zł

Montowany w puszkę elektryczną Ø min. 70 mm. W przypadku wyboru pochwyty z przyciskiem lub elektrozaczepu podłączonego do zasilania, konieczny jest zakup zasilacza.



**SAMOZAMYKACZ UKRYTY**  
1150 zł

Samozamykacz ukryty ASSA ABLOY DC840 z blokadą. Stosowany do drzwi 72 Arctic oraz 90 Passive z ościeżnicą aluminiową.



**SAMOZAMYKACZ ASSA ABLOY**  
srebrny -280 zł, czarny-360 zł

95 zł

Element mocujący ramię samozamykacza. Umożliwia montaż samozamykacza od strony wewnętrznej (dla drzwi otwieranych na zewnątrz).



**POSZERZENIE DO OŚCIEŻNICY MET/DREW**  
„30”-165 zł, „50”-205 zł

W przypadku zbyt dużych otworów montażowych, zaleca się zastosowanie poszerzenia ościeżnicy. Poszerzenia dostępne w dwóch szerokościach tylko do ościeżnicy Met/Drew.



**POSZERZENIE DO OŚCIEŻNICY ALU**  
boczne - 380 zł, górne - 450 zł  
boczne powyżej 2200mm - 405 zł

Poszerzenia o szerokości 30mm dostępne do drzwi z ościeżnicą aluminiową.



**WZMOCNIENIE POD SAMOZAMYKACZ**  
80 zł

W przypadku zakupu samozamykacza ramieniowego do drzwi 55 Optimal oraz 42, konieczne jest dokupienie wzmocnienia.



**XPS KLINARYT**  
**PODVALINY TERMICZNE**

Podwalina z XPS i EPS-Klinaryt dostępna do drzwi z ościeżnicą Met/Drew, Alu i doświetli.



**KLEJ BOSTIK**  
50 zł

Uszczelniający klej montażowy do podwalin termicznych.

## PODVALINY EPS-KLINARYT - CENY

WYSOKOŚĆ PODVALINY	DŁUGOŚĆ SZTANGI	
	120 cm	160 cm
5 cm	120	185
6 cm	125	195
7 cm	145	225
8 cm	160	250
9 cm	175	270
10 cm	185	285
11 cm	195	305
12 cm	210	325
13 cm	230	355
14 cm	240	372
15 cm	255	395
16 cm	265	410
17 cm	275	425
18 cm	295	460
19 cm	310	480
20 cm	320	500
21 cm	335	520
22 cm	350	545
23 cm	365	565
24 cm	380	590
25 cm	390	605



**OKAPNIK**  
40 zł

Możliwość zakupu okapnika ze stali nierdzewnej w przypadku drzwi otwieranych do wewnątrz. Okapnik można motować w przypadku drzwi, w których nie występuje aplikacja lub ramka INOX sięgająca do dołu skrzydła.



**PROFIL POZYCJONUJĄCY**  
55 zł

Profil pozycjonujący do prawidłowego montażu doświetli z ościeżnicą. Profile dostępne w paczkach po 30szt.



**INOX CLEANER**  
55 zł

Preparat do czyszczenia i konserwacji stali nierdzewnej inox.

## PODVALINY XPS - CENY

WYSOKOŚĆ PODVALINY	DŁUGOŚĆ SZTANGI
	120 cm
16 cm	145

# Chcesz wybrać pochwyt do swoich drzwi? Koniecznie to przeczytaj

Wybierając drzwi z pochwytami zastanów się, jakie funkcjonalności powinien posiadać. Jeżeli drzwi mają klamkę i nie są zamknięte na klucz, to można wygodnie wchodzić do domu po prostu naciskając klamkę. W przypadku pochwytu jest to niemożliwe. Zobacz jakie są opcje poprawiające funkcjonalność drzwi z pochwytami.

## POCHWYT BEZ DODATKOWYCH FUNKCJONALNOŚCI

Jeżeli do drzwi zamontujemy od zewnątrz pochwyt bez dodatkowych funkcjonalności, wówczas, żeby wejść do środka, musimy użyć klucza. Jest to rozwiązanie niewygodne i może spowodować przykre sytuacje związane z przypadkowym zatrzaśnięciem drzwi.

## POCHWYT Z ZASTOSOWANIEM ELEKTROZACZEPU Z FUNKCJĄ MECHANICZNĄ DZIEŃ/NOC

Elektrozaczep jest to element montowany na ościeżnicy drzwi, który blokuje język zamka. Jego zapadka jest zaopatrzona w sprężynę. Dzięki temu utrzymuje on drzwi w pozycji zamkniętej, ale jeżeli mocniej się pociągnie za pochwyt sprężyna ustępuje i skrzydło można otworzyć. Elektrozaczep posiada specjalną dźwignię, którą można ustawić w dwóch położeniach zwanych potocznie dzień/noc. Przy ustawieniu „dzień” możemy otworzyć drzwi od zewnątrz za pomocą pochwytu. Ustawienie „noc” blokuje elektrozaczep i wówczas od zewnątrz drzwi można otworzyć tylko za pomocą klucza. Aby uniknąć niemiłych niespodzianek większość użytkowników przez cały czas stosuje ustawienie „dzień”, a jeżeli nie chcą, żeby ktoś nieuprawniony wszedł do domu, po prostu zamykają drzwi na klucz. Wówczas funkcjonalność jest analogiczna jak w przypadku klamki. Minusem tego rozwiązania jest to, że wraz z upływem czasu sprężyna się zużywa i może być potrzebna wymiana elektrozaczepu.

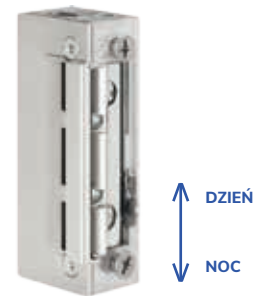

**Dopłata do elektrozaczepu dzień/noc - 260zł**



## POCHWYT Z PRZYCISKIEM

Praktycznym rozwiązaniem jest wybór pochwytu z przyciskiem zamontowanym na rękojeści. Jeżeli drzwi nie są zamknięte na klucz, otwiera się je trzymając wciśnięty przycisk i ciągnąc za antabę. W tym przypadku niezbędny jest montaż elektrozaczepu zasilanego prądem oraz zasilacza. Przez okres, gdy przycisk jest wciśnięty, blokada elektrozaczepu jest zwolniona. Elektrozaczep również w tym przypadku posiada funkcję dzień/noc. Oczywiście po zamknięciu drzwi na klucz nie ma możliwości otworzenia ich za pomocą przycisku. W przypadku wielu pochwytów rozwiązanie to nie jest dostępne.

**Dopłata do przycisku w pochwycie + elektrozaczep - 455zł**

## POCHWYT + PRZYCISK NA SKRZYDLE DRZWIOWYM

Działa podobnie jak pochwyt z przyciskiem, tylko w tym przypadku przycisk jest umieszczony na zewnętrznej powierzchni skrzydła. W pierwszej kolejności należy nacisnąć przycisk. Powoduje to jednorazowe zwolnienie blokady elektrozaczepu. Wówczas skrzydło można otworzyć ciągnąc za pochwyt. Zamknięcie drzwi każdorazowo powoduje ponowne zablokowanie elektrozaczepu. Jest to rozwiązanie bardzo praktyczne – do otwarcia drzwi nie trzeba angażować obydwu rąk. W tym przypadku potrzebny jest montaż w ościeżnicy specjalnego elektrozaczepu z zasilaczem. Przyciski dostępne są w kolorze srebrnym oraz czarnym.

**Dopłata do przycisku w skrzydle + dedykowany do tego elektrozaczep - 455zł**



**ROZWIĄZANIE  
REKOMENDOWANE  
PRZEZ MARTOM**



1308mm



## DOSTĘP ZA POMOCĄ CZYTNIKA LINII PAPILARNYCH, KODU, TELEFONU

W ofercie MARTOM dostępne są również drzwi możliwe do otwarcia przy użyciu kodu i czytnika linii papilarnych, ale wymagają one zastosowania zamka automatycznego z napędem elektrycznym – czytaj więcej na stronie 15.

# Pochwyty jednostronne dedykowane do wybranych modeli

## POCHWYTY JEDNOSTRONNE SKOŚNE



Pochwyty dostępne w długościach:

- 50 cm
- 100 cm
- 150 cm
- 170 cm

Pochwyty dostępne w kolorach:

- inox
- czarny

**POCHWYTY PROSTOKĄTNE SKOŚNE**

Pochwyty dostępne w długościach:

- 50 cm
- 100 cm
- 150 cm
- 170 cm

Pochwyty dostępne w kolorach:

- inox
- czarny

**POCHWYTY OKRĄGŁE SKOŚNE**



215      225

**KLAMKO-ZAŚLEPKA GAJA**



225      235



**KLAMKO-ZAŚLEPKA HAGA SLIM**



315      355

**ROZETA + KLAMKA HAGA SLIM**

## POCHWYTY JEDNOSTRONNE PROSTE



Pochwyty dostępne w długościach:

- 50 cm
- 100 cm
- 150 cm
- 170 cm

Pochwyty dostępne w kolorach:

- inox
- czarny

**POCHWYTY PROSTOKĄTNE PROSTE**

Pochwyty dostępne w długościach:

- 50 cm
- 100 cm
- 150 cm
- 170 cm

Pochwyty dostępne w kolorach:

- inox
- czarny

**POCHWYTY OKRĄGŁE PROSTE**

info

Pochwyty skośne o długości 150 cm oraz 170 cm dostępne w wersji z przyciskiem. Przy wyborze pochwyty z przyciskiem konieczne jest zastosowanie elektrozaczepek oraz zasilacza. Dobór klamko-zaślepek lub rozety uzależniony jest od modelu pochwyty. Sprawdź dostępność w konfiguratorze.

Opcja przycisku w pochwyty niedostępna w przypadku pochwyty prostych.

Wszystkie pochwyty dostępne są w opcji z przyciskiem na skrzydle.

## POCHWYTY PROSTOKĄTNE – CENY

	INOX	CZARNY
pochwyty 500 mm	445	605
pochwyty 1000 mm	495	650
pochwyty 1500 mm	570	745
pochwyty 1700 mm	605	775

## POCHWYTY OKRĄGŁE – CENY

	INOX	CZARNY
pochwyty 500 mm	405	545
pochwyty 100 mm	440	625
pochwyty 1500 mm	520	725
pochwyty 1700 mm	545	770

+

dopłata do pochwyty dł. 150 i 170 z przyciskiem	195
elektrozaczepka dziur/noc	260
zasilacz dopuszczkowy	125
zasilacz sieciowy	100
dopłata do przycisku w skrzydle + elektrozaczepek	455



**NR 17** 2048 mm

Pochwyty dedykowane do modeli:  
 - GS 101/65  
 - G 00

**NR 09** 1600 mm

Pochwyty dedykowane do modeli:  
 - GS 87/63 - GV 101  
 - GS 90/63 - GX 102/68  
 - 1KS 95/63 - GX 103/68  
 - 1MS 96/63 - GX 104/68  
 - 1NS 98/65  
 - 1OS 99/66  
 - GS 99/66  
 - G 00

**NR 08** 1570 mm

Pochwyty dedykowane do modeli:  
 - GS 85/61  
 - GS 86/62  
 - G 00  
 - GV 101  
 - GX 102/68  
 - GX 103/68  
 - GX 104/68

**NR 14** 1000 mm

Pochwyty dedykowane do modeli:  
 - GB 92  
 - G 00  
 - GV 101  
 - GX 102/68  
 - GX 103/68  
 - GX 104/68

**NR 18** 1400 mm

Pochwyty dedykowane do modeli:  
 - GS 84/60 - GV 101  
 - GS 99/66 - GX 102/68  
 - 1OS 99/66 - GX 103/68  
 - GB 100/67 - GX 104/68  
 - G 00

**NR 10** 300x830 mm

Pochwyty dedykowane do modeli:  
 - 1S 88/63 - GV 101  
 - GS 88/63 - GX 103/68  
 - G 00 - GX 104/68

**NR 12** 460x1038 mm

Pochwyty dedykowane do modeli:  
 - 1JS 89/63  
 - GS 89/63  
 - G 00

**NR 13** 170x800x170 mm

Pochwyty dedykowane do modeli:  
 - 1JS 89/63 - GV 101  
 - GS 90/63 - GX 104/68  
 - G 00

**NR 15** 830 mm

Pochwyty dedykowane do modeli:  
 - GB 93  
 - G 00

**NR 11** 460 mm

Pochwyty dedykowane do modeli:  
 - GS 89/63  
 - 1JS 89/63  
 - GB 91  
 - G 00

**NR 16** 165 mm

Pochwyty dedykowane do modeli:  
 - GB 94  
 - G 00

**POCHWYTY DEDYKOWANE DO WYBRANYCH MODELI – CENY**

	INOX	CZARNY
pochwyty nr 17	2020	2280
pochwyty nr 09	1200	1360
pochwyty nr 08	510	700
pochwyty nr 14	830	930
pochwyty nr 18	820	940
pochwyty nr 10	660	830

	INOX	CZARNY
pochwyty nr 12	660	830
pochwyty nr 13	780	945
pochwyty nr 15	830	930
pochwyty nr 11	720	810
pochwyty nr 16	670	750
Elektrozaczep dzień/noc	260	



# Akcesoria

**KLAMKA NIAGARA**



dostępne kolory:

inox      stare złoto

**180 zł**

**KLAMKO-POCHWYT NIAGARA**



dostępne kolory:

inox

**190 zł**

**KLAMKA PLASTIKOWA**



dostępne kolory:

czarny

**55 zł**

**KLAMKA SPACE**



dostępne kolory:

nikiel satyna      patyna

**115 zł**

**KLAMKA KASTOR**



dostępne kolory:

nikiel satyna      patyna

**95 zł**

## WKŁADKI

	90 PASSIVE	72 ARKTIC	55 NORDIC/OPTIMAL	55 RC2,RC3
Wkładki Wilka nikiel	155	155	115	
Wkładki Wilka nikiel antywłamaniowe 6.2.C	225	255	195	195
Wkładki Wilka black	275	275	215	
Wkładki Wilka black antywłamaniowe 6.2.C	330	370	295	295
Wkładka mechatroniczna Easy App	1950	1950	1950	



W przypadku wyboru standardu z 2 zamkami wkładki realizowane są w systemie 1 klucza (jednym kluczem można otworzyć wkładkę górną oraz dolną). Wkładki pojedyncze dostępne według preferencji Klienta: klucz – klucz lub klucz – gałka. Wkładki zawierają w zestawie 5 kluczy.

### KLAMKA ROYAL

HIT



dostępne kolory:



**inox – 330 zł, czarny – 380 zł**

Klamka dedykowana do drzwi klasy RC2, RC3.

### KLAMKA IMPERIAL



dostępne kolory:



**inox – 355 zł, czarny – 425 zł**

Klamka dedykowana również do drzwi klasy RC2, RC3

### KLAMKA VERONA



dostępne kolory:



**450 zł**

Klamka dedykowana również do drzwi klasy RC2, RC3

### KLAMKA HAGA



dostępne kolory:



**inox – 180 zł, czarny – 220 zł**

### KLAMKA RIVA

HIT



dostępne kolory:



**180 zł**

### KLAMKA SOLID

antywfamaniowa z zabezpieczeniem antyrozwierniowym



dostępne kolory:

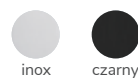

**inox – 205 zł, czarny – 275 zł**

Klamka dedykowana również do drzwi klasy RC2, RC3



**WKŁADKI WYSTĘPUJĄ W TRZECH KOLORACH**

#### UWAGA

Publikacja ta nie stanowi oferty w rozumieniu prawa i jest drukowana jedynie do celów informacyjnych, bez żadnej odpowiedzialności.

Ceny podane w katalogu są cenami netto. Należy doliczyć podatek VAT w obowiązującej wysokości. Podane ceny są cenami sugerowanymi przez producenta i nie ustalają cen od sprzedaży w poszczególnych punktach dystrybucji. Producent zastrzega sobie prawo do zmian i ulepszeń produktów zawartych w niniejszym katalogu bez uprzedniego powiadomienia oraz zastrzega sobie prawo do błędów w druku. Wzory i kolory mogą odbiegać od rzeczywistych. Dodatkowe informacje dotyczące przeznaczenia i eksploatacji produktów zawarte są w karcie technicznej produktu (karcie gwarancyjnej). Producent udziela 24-miesięcznej gwarancji na produkty. Warunki gwarancji i instrukcja montażu znajdują się w karcie gwarancyjnej.

# Dostępne kolory drzwi



**CZARNY**  
faktura skórki pomarańczy



**ANTRACYT JEDWABNY**  
faktura skórki pomarańczy

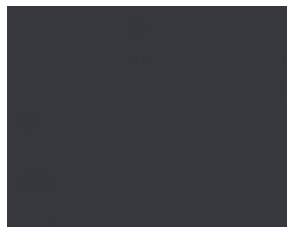

**ANTRACYT**  
faktura skórki pomarańczy

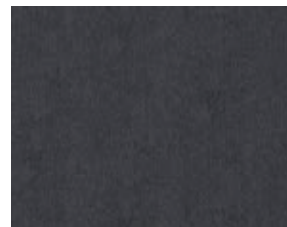

**ANTRACYT MOLET**  
faktura drewna

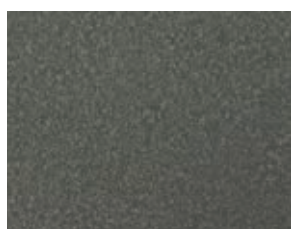

**ANTRACYT QUARTZ**  
faktura skórki pomarańczy



**SZARY**  
faktura drewna

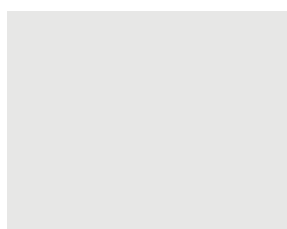

**BIAŁY STRUKTURA**  
faktura skórki pomarańczy



**BIAŁY**  
faktura drewna

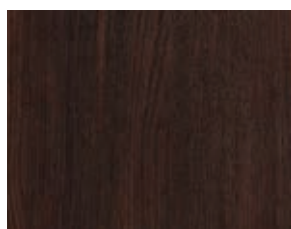

**WENGE**  
faktura drewna

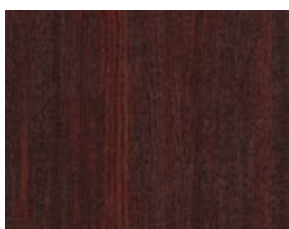

**MAHOŃ**  
faktura drewna

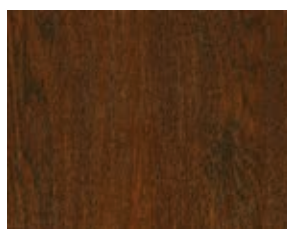

**ORZECH BRAZYLIJSKI**  
faktura drewna

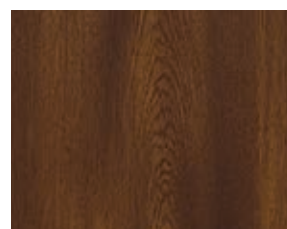

**ORZECH CIEMNY**  
faktura drewna

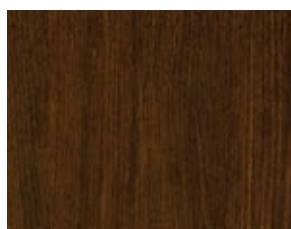

**DĄB BAGIENNY**  
faktura drewna



**ZŁOTY DĄB**  
faktura drewna



**WINCHESTER**  
faktura drewna



**DĄB TURNER**  
faktura drewna



**KREMOWY**  
faktura skórki pomarańczy



**BURGUND**  
faktura skórki pomarańczy





